

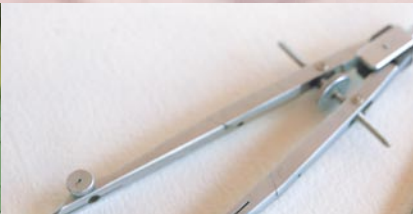

# Technik

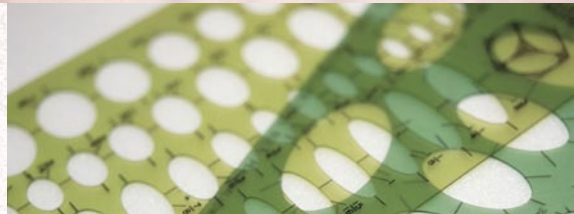

Portret podjetja / uvod . . . . .	1
Označevanje /šifriranje kril. . . . .	2
Označevanje / šifriranje podbojev . . . . .	3
DIN norme . . . . .	4
Vgradnja / skladnost dimenzij. . . . .	5
Tabela dimenzij kril in podbojev . . . . .	6
Zgradba krila . . . . .	7-9
Površine / čiščenje . . . . .	10-11
Brazda krila. . . . .	12
Robovi kril . . . . .	13
Zvočna izolacija. . . . .	14
Protivlomna varnost. . . . .	15
Priporočila za vgradnjo . . . . .	16
Pregled in klasifikacija funkcij . . . . .	17-18
Stilna vrata - pregled. . . . .	19
Stilna vrata - mere stekel . . . . .	20
Design vrata AMERA - pregled . . . . .	21
Design vrata AMERA - mere stekel . . . . .	22
Design vrata AURA - pregled . . . . .	23
Pregled podbojev . . . . .	24
Detajli podbojev . . . . .	25
Podboji v višini etaže . . . . .	26-27
Drсна vrata. . . . .	28-29

## GARANT - portret podjetja

Ustanovljeni v letu 1991 zaposlujemo sedaj preko 300 delavcev. Locirani smo v centralni Nemčiji, le nekaj kilometrov od Erfurta, glavnega mesta pokrajine Thüringen. Proizvajamo notranja vrata iz lesa in lesnih tvoriv v visoki industrijski kvaliteti za nemški in inozemski trg. Dosledno izpeljana investicija in moderne proizvodne linije zagotavljajo kvaliteto in inovativnost naših izdelkov.

Odlična organizacija proizvodnega in poslovnega procesa zagotavlja visoke kvalitetne standarde naših vrat. Zunanja kontrola in certificiranje DIN EN ISO 9001:2000 zagotavlja transparentnost in varnost vsem partnerjem.

V tesnem sodelovanju z našimi veleprodajnimi partnerji in partnerji - specialisti dobavljamo izdelke v kratkih dobavnih rokih. Naš obširni program gotovih izdelkov s preko 100.000 enot zagotavlja perfektno logistiko in kratke dobavne roke.



## Uvod

Na eni od najmodernejših lakirnih linij lakiramo s postopkom valjčnega nanosa, najbolj varčno tehniko lakiranja (belo lakirana vrata z zaobljenimi robovi brizgamo). Za naše okolje - naravo - tako skrbimo z doziranim nanosa laka in z uporabo okolju prijaznih materialov.

Les je naravni proizvod. Razlike v barvi in strukturi furnirja ter tudi razlike, pogojene z rastiščem, so dokaz enkratnosti in neponovljivosti materiala. Naravno pogojene razlike niso predmet reklamacije ampak so dokaz uporabe zelo kvalitetnega in enkratnega materiala.

Vrata proizvajamo za vsakdanjo uporabo in za večino gradbenih potreb. Vrata naj bodo usklajena tako z okusom lastnika kakor tudi z lokalnimi zahtevami. Različne situacije vgradnje zahtevajo tudi različne rešitve. Tudi najlepša vrata bi kmalu izgubila svoj sijaj, če se pri načrtovanju ne bi upoštevale pričakovane obremenitve. Vse momente in vse stvari je treba dobro premisliti in ustrezno planirati.

Predložene podloge naj vam bodo v pomoč pri načrtovanju in realizaciji vaših želja in zahtev. Koristite strokovnost in kompetentnost našega poslovnega partnerja v vaši regiji in prihodnost načrtujta skupaj.

Za razumevanje označevanja artiklov je na tem mestu prikazana sistematika zgradbe oznake. Navedbe za sredico so dopolnjene s staro produktno oznako.

### Oznaka artikla za krila

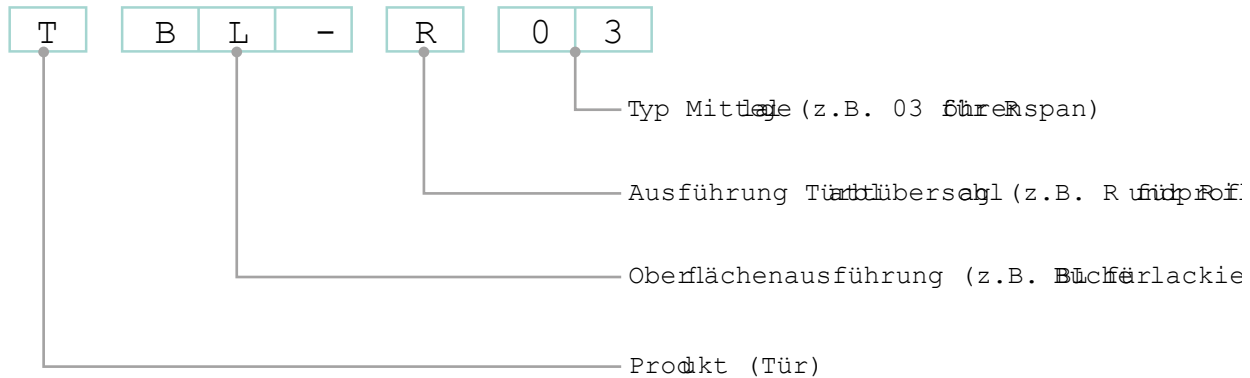

#### Produkt

T  
Z

Krilo  
Podboj

#### Površina

AHL  
AH  
BL-  
B--  
...

Javor lakiran  
Javor surov  
Bukev lakirana  
Bukev surova

#### Brazda krila

E  
R  
K

ostroroben  
zaobljen (soft)  
profiliran (Karniesprofil)

#### Sredica

01  
02  
03  
04  
05  
06 (VS1)  
07 (VS3)  
08 (VS1/46)  
09 (VS3/46)  
11 (VRS/67)  
12 (GK3/46)  
13  
...

Satovje  
Trakovi perfor. iverice  
Perforirana iverica  
Svetlobni izrez  
Polna iverica  
Polna iverica, 1-slojna  
Polna iverica, 3-slojna  
Polna iverica, 1-slojna, 46 mm  
Polna iverica, 3-slojna, 46 mm  
Polna/perforirana iverica, 3-slojna, 67 mm  
Specialna sredica, 5--slojna, 46 mm  
Osrednji del iz stekla

Oznaka artikla za podboje

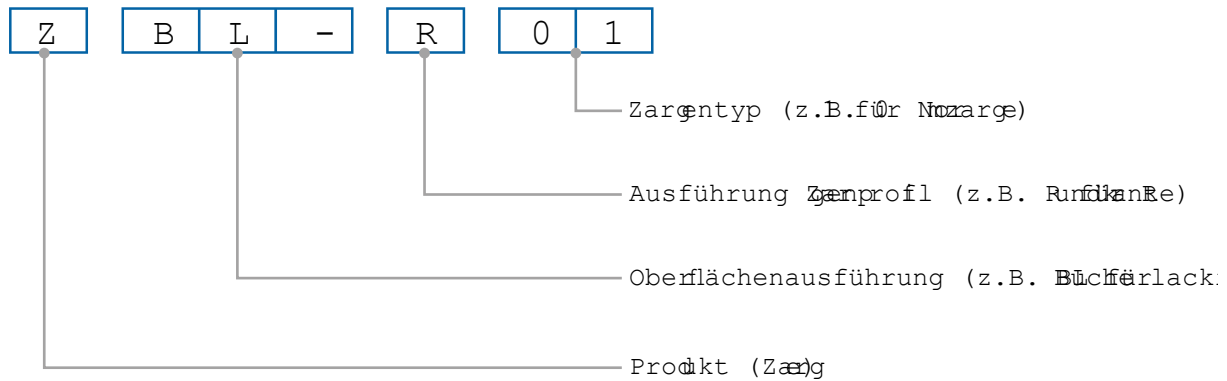

Produkt

T  
Z

Krilo  
Podboj

Površina

AHL  
AH  
BL-  
B --  
...

Javor lakiran  
Javor surov  
Bukev lakirana  
Bukev surova

Profil podboja

E  
P  
R  
B

ostrorobna obloga, ostroroben notranji del  
profilirana obloga, zaobljen notranji del  
zaobljena obloga, zaobljen notranji del  
bombirana obloga, zaobljen notranji del

Zargentip

00  
01  
02  
03  
04

Podboj DIN levi  
Podboj DIN desni  
Prehodni podboj  
Podboj za 2-krilna vrata  
Podboj za vetrolov z enim stranskim elementom desno  
Smer odpiranja DIN levo

...

08

Podboj za vetrolov z dvema stranskima elementoma  
Smer odpiranja DIN levo

...

10

Podboj v višini etaže z opornikom za krilo in prečnikom podboja

...

14

Podboj vetrolova v višini etaže z enim stranskim elementom desno  
Smer odpiranja DIN levo

...

40

Podboj v višini etaže z opornikom za krilo in brez prečnika, DIN levo

...

50

Podboj v višini etaže, brez prečnika in brez opornika za krilo  
za krilo z zaslonom, smer odpiranja DIN levo

51

Podboj brez prečnika in brez opornika za krilo z zaslonom, smer odpiranja DIN desno

...

Stenske odprtine za vrata po DIN 18100

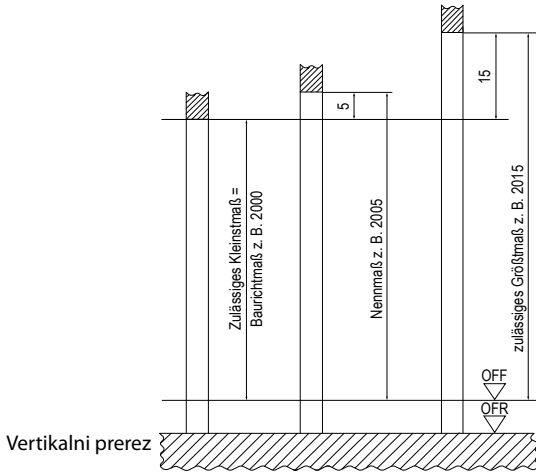

Vertikalni prerez

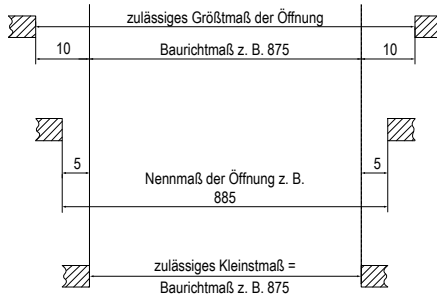

Tloris

Mera za krila in podboje po DIN 18101

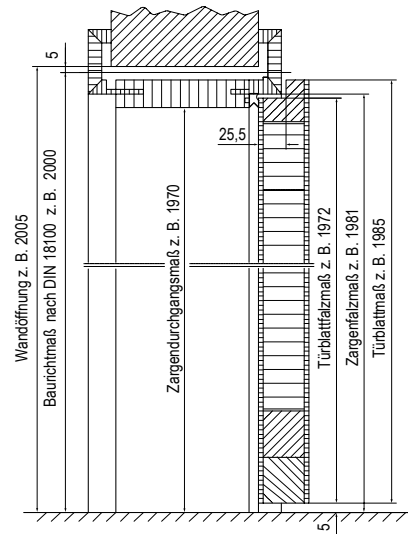

Krilo s standardno brazzdo po DIN 18101/vertikalni prerez

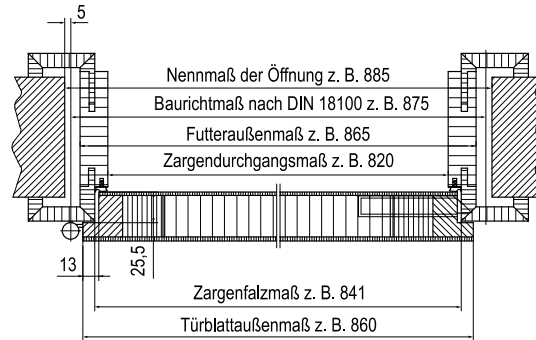

Krilo v lesenem podboju po DIN 18101/prečni prerez

Smer odpiranja po DIN 107

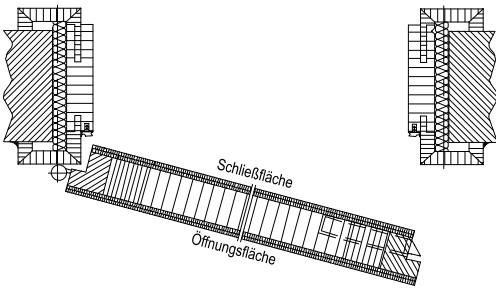

DIN links

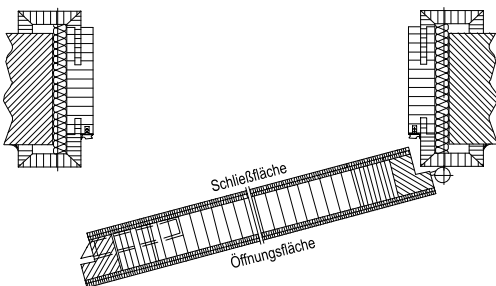

DIN rechts

Pozicija nasadil in ključavnice po DIN 18101

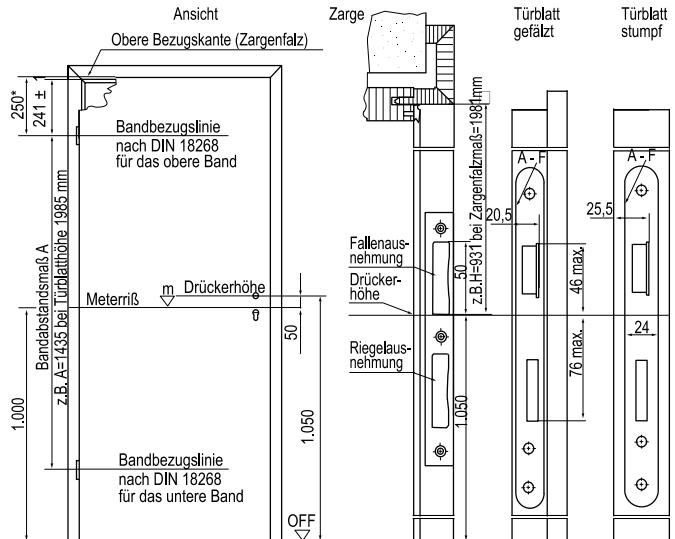

\* Distanca od sredine nasadila do zgornjega roba krila  
A - F = Prislon do zadnjega roba jezika ključavnice

Vsebina DIN 68706

Krila in podboje proizvajamo med drugim na podlagi DIN 68706. V tem normativu so opisane konstrukcijske značilnosti notranjih vrat.

Notranja vrata iz lesa in lesnih tvoriv imajo ob odpremi vlago ca 8 - 10 %. Ta ravnortezna vlažnost se vzpostavi pri približno 20° C in 50% rel. zračne vlage. Temu ustrezno se morajo doseči pogoji vgradnje, ki predstavljajo podlago za vgradnjo brez reklamacij.

Za brezhibno funkcioniranje in dolgo življensko dobo vrat se kasnejši pogoji okolja naj ne bi bistveno razlikovali od teh predpisanih.

Določanje dolžine cilindra

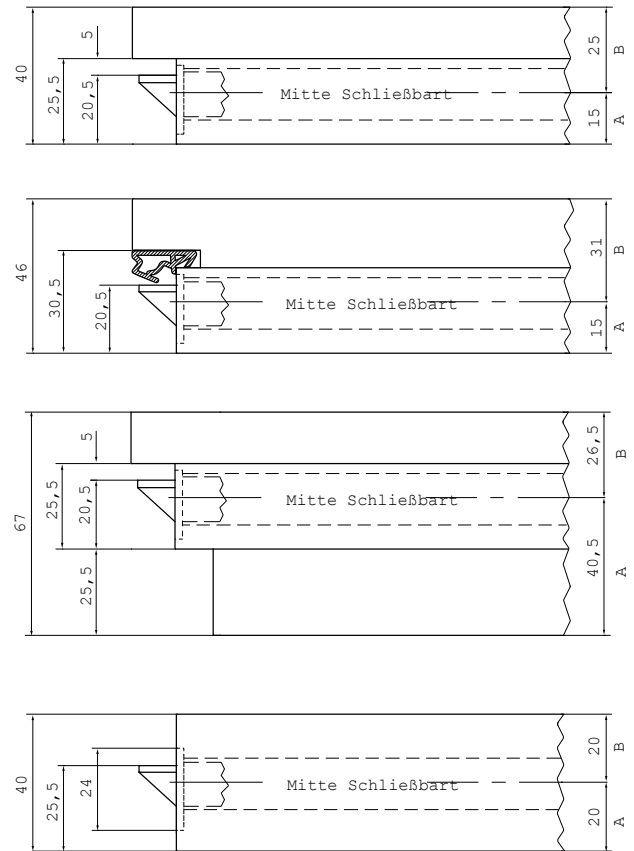

Pri A in B se mora prišteti najmanj obojestranska debelina ščita ali rozete.

2-krilna vrata za lesen in kovinski podboj

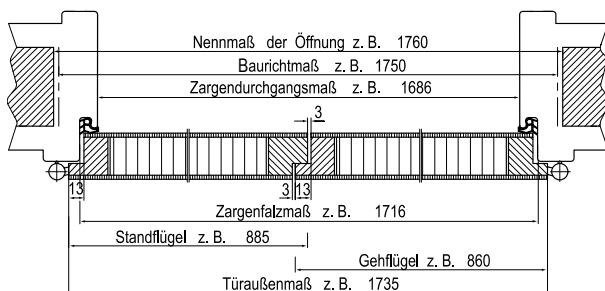
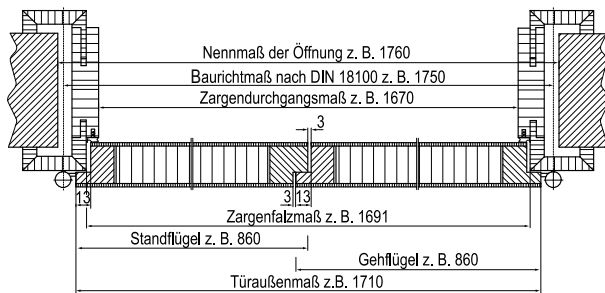

2-krilna 67 mm vrata z dvojno brazdo za lesen in kovinski podboj

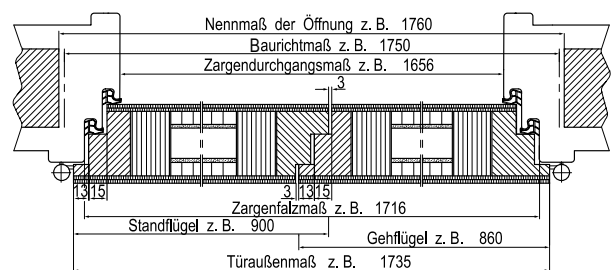
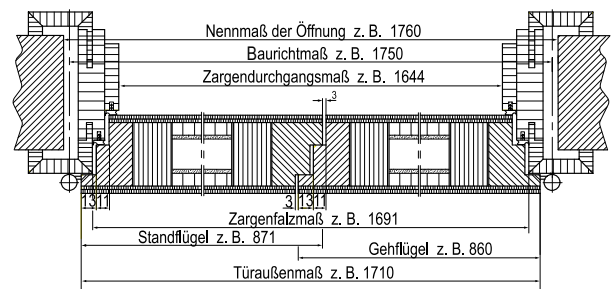

Gradbena nazivna mera po DIN 18100 v mm	Mere zidne odprtine v mm		Zunanje mere krila v mm		Mere podbojev v mm					Zunanje mere notranjega dela v mm
			brazdana	nebrazdana	Mere za naročanje v mm	Mera v brazdi v mm	Svetla mera v mm	Zunanje mere obloge v mm		
	ostrorobna	zaobljena						bombir./profilir.		
enokrilna										
875/1875	885/1880	860/1860	834/1847	860/1860	841/1856	820/1845	951/1911	961/1916	991/1931	865/1867
625/2000	635/2005	610/1985	584/1972	610/1985	591/1981	570/1970	701/2036	711/2041	741/2056	615/1992
750/2000	760/2005	735/1985	709/1972	735/1985	716/1981	695/1970	826/2036	836/2041	866/2056	740/1992
875/2000	885/2005	860/1985	834/1972	860/1985	841/1981	820/1970	951/2036	961/2041	991/2056	865/1992
1000/2000	1010/2005	985/1985	959/1972	985/1985	966/1981	945/1970	1076/2036	1086/2041	1116/2056	990/1992
1125/2000	1135/2005	1110/1985	1084/1972	1110/1985	1091/1981	1070/1970	1201/2036	1211/2041	1241/2056	1115/1992
1250/2000	1260/2005	1235/1985	1209/1972	1235/1985	1216/1981	1195/1970	1326/2036	1336/2041	1366/2056	1240/1992
625/2125	635/2130	610/2110	584/2097	610/2110	591/2106	570/2095	701/2161	711/2166	741/2181	615/2117
750/2125	760/2130	735/2110	709/2097	735/2110	716/2106	695/2095	826/2161	836/2166	866/2181	740/2117
875/2125	885/2130	860/2110	834/2097	860/2110	841/2106	820/2095	951/2161	961/2166	991/2181	865/2117
1000/2125	1010/2130	985/2110	959/2097	985/2110	966/2106	945/2095	1076/2161	1086/2166	1116/2181	990/2117
1125/2125	1135/2130	1110/2110	1084/2097	1110/2110	1091/2106	1070/2095	1201/2161	1211/2166	1241/2181	1115/2117
1250/2125	1260/2130	1235/2110	1209/2097	1235/2110	1216/2106	1195/2095	1326/2161	1336/2166	1366/2181	1240/2117
875/2250	885/2255	860/2235	834/2222	860/2235	841/2231	820/2220	951/2286	961/2291	991/2306	865/2242
1000/2250	1010/2255	985/2235	959/2222	985/2235	966/2231	945/2220	1076/2286	1086/2291	1116/2306	990/2242
1125/2250	1135/2255	1110/2235	1084/2222	1110/2235	1091/2231	1070/2220	1201/2286	1211/2291	1241/2306	1115/2242
1250/2250	1260/2255	1235/2235	1209/2222	1235/2235	1216/2231	1195/2220	1326/2286	1336/2291	1366/2306	1240/2242
zweiflügelig										
1250/2000	1260/2005	1210 (610/610) 1985	1184 (597/597) 1972	1210/1985	1191/1981	1170/1970	1301/2036	1311/2041	1341/2056	1215/1992
1500/2000	1510/2005	1460 (735/735) 1985	1434 (722/722) 1972	1460/1985	1441/1981	1420/1970	1551/2036	1561/2041	1591/2056	1465/1992
1750/2000	1760/2005	1710 (860/860) 1985	1684 (847/847) 1972	1710/1985	1691/1981	1670/1970	1801/2036	1811/2041	1841/2056	1715/1992
2000/2000	2010/2005	1960 (985/985) 1985	1934 (972/972) 1972	1960/1985	1941/1981	1920/1970	2051/2036	2061/2041	2091/2056	1965/1992



## Satovje (Tip 01)

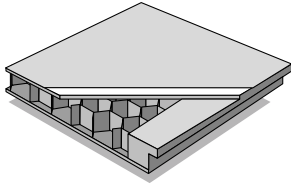

GARANT-gotova vrata, mere po DIN 18101, ca. 40 mm debela, pripravljena za nasajanje, vgrajena BB ključavnica in niklana nasadila V 0020, finalno površinsko obdelana, kartonska embalaža (izjema hafa grundirano).

Teža: ca. 8,5 kg/m<sup>2</sup>  
 Klima kategorija: KK I  
 Obremenitev: BA N  
 Zvočna izolacija: -  
 Dodatna ponudba: npr. zračnik, različne ključavnice, različna nasadila

Posebna izvedba: drsna vrata, 2-krilna vrata

Dobavljive površine: beli lak, dekor, grundir. trda vlaknenka, CPL

Dobavljive izvedbe robov: ostroroben, zaobljen (soft)

Opozorilo: Niso vse površine dobavljive v vseh izvedbah robov! (glej tabelo na str. 12)

## Trakovi perfor. iverice (Tip 02)

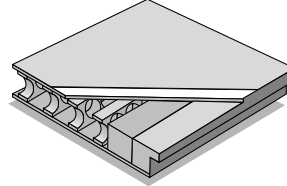

GARANT-gotova vrata, mere po DIN 18101, ca. 40 mm debela, pripravljena za nasajanje, vgrajena BB ključavnica in niklana nasadila V 0020, spodaj dvojni okvir (krajšanje do 50 mm), finalno površinsko obdelana, kartonska embalaža (izjema limba za barvanje).

Teža: ca. 12,0 kg/m<sup>2</sup>  
 Klima kategorija: KK I  
 Obremenitev: BA N  
 Zvočna izolacija: -  
 Dodatna ponudba: npr. zračnik, različne ključavnice, različna nasadila  
 Posebna izvedba: drsna vrata, 2-krilna vrata

Dobavljive površine: CPL, furnir, limba za barvanje

Dobavljive izvedbe robov: ostroroben, profiliran, zaobljen (soft)

Opozorilo: Niso vse površine dobavljive v vseh izvedbah robov! (glej tabelo na str. 12)

## Perforirana iverica (Tip 03)

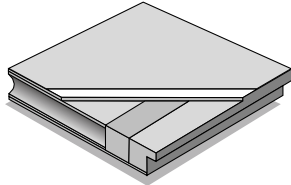

GARANT-gotova vrata, mere po DIN 18101, ca. 40 mm debela, pripravljena za nasajanje, vgrajena BB ključavnica in niklana nasadila V 0020 (za širine večje od 985 mm nasadila V 0026 WF, spodaj dvojni okvir (krajšanje do 50 mm), finalno površinsko obdelana, kartonska embalaža (izjema hafa grundirano in limba za barvanje).

Teža: ca. 15,5 kg/m<sup>2</sup>  
 Klima kategorija: KK I  
 Obremenitev: BA M  
 Zvočna izolacija: -  
 Dodatna ponudba: npr. zračnik, različne ključavnice, različna nasadila, gibljivo talno tesnilo, vložki, nalimki, ojačitev okvirja za montažo zapirala

Posebna izvedba: drsna vrata, 2-kril. vrata, zgornji zaslon (blenda)

Dobavljive površine: beli lak, dekor, grundir. trda vlaknenka, limba za barvanje, CPL, furnir, HPL (npr. 0,8 mm Resopal)

Dobavljive izvedbe robov: ostroroben, profiliran, zaobljen

Opozorilo: Niso vse površine dobavljive v vseh izvedbah robov! (glej tabelo na str. 12)

## Svetlobni izrez (Tip 04)

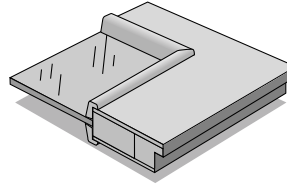

GARANT-gotova vrata, mere po DIN 18101, ca. 40 mm debela, sredica polna iverica s svetlobnim izrezom vklj. zasteklitvene letvice, pripravljena za nasajanje, vgrajena BB ključavnica in niklana nasadila V 0020, spodaj dvojni okvir (krajšanje do 50 mm), finalno površinsko obdelana, kartonska embalaža (izjema hafa grundirano in limba za barvanje).

Teža: ca. 12,0 kg/m<sup>2</sup> (ohne Glas)  
 Klima kategorija: KK I  
 Obremenitev: BA N  
 Zvočna izolacija: -  
 Dodatna ponudba: npr.. različne ključavnice, različna nasadila, vložki, nalimki, zasteklitve, zasteklitveni okvirji

Posebna izvedba: drsna vrata, 2-krilna vrata

Dobavljive površine: beli lak, dekor, grundir. trda vlaknenka, limba za barvanje, CPL, furnir, HPL (npr. 0,8 mm Resopal)

Dobavljive izvedbe robov: ostroroben, profiliran, zaobljen

Opozorilo: Niso vse površine dobavljive v vseh izvedbah robov! (glej tabelo na str. 12)

## Polna iverica (Tip 05)

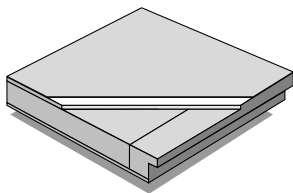

GARANT-gotova vrata, mere po DIN 18101, ca. 40 mm debela, pripravljena za nasajanje, vgrajena BB ključavnica in niklana nasadila V 0026 WF, spodaj dvojni okvir (krajšanje do 50 mm), finalno površinsko obdelana, kartonska embalaža (izjema hafa grundirano in limba za barvanje).

Teža:	ca. 22,0 kg/m <sup>2</sup>
Klima kategorija:	KK I
Obremenitev:	BA M
Zvočna izolacija:	-
Dodatna ponudba:	npr. zračnik, različne ključavnice, različna nasadila, talno tesnilo, vložki, nalimki
Posebna izvedba:	drсна vrata, 2-krilna vrata, zgornji zaslon (blenda)

Dobavljive površine: beli lak, dekor, grundir. trda vlaknenka, limba za barvanje, CPL, furnir, HPL (npr.. 0,8 mm Resopal)

Dobavljive izvedbe robov: ostroroben, profiliran, zaobljen

Opozorilo: Niso vse površine dobavljive v vseh izvedbah robov! (glej tabelo na str. 12)

## Polna iverica, 1-slojna (Tip 06)

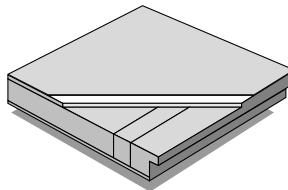

GARANT-zvočnoizolativna vrata, ca. 40 mm debela, sredica iz specialne polne iverice, gibljivo talno tesnilo, spodaj dvojni okvir, pokončniki okvirja z dodatnim stabilizatorjem, brazda 13 x 25,5 mm, vgrajena PZ-ključavnica 55 mm in niklana nasadila V 0026 WF (pri širših od 985 mm 3x V 0026 WF), finalno površinsko obdelana (izjema hafa grundirano in limba za barvanje), kartonska embalaža.

Teža:	ca. 23,0 kg/m <sup>2</sup>
Klima kategorija:	KK II
Obremenitev:	BA S
Zvočna izolacija:	Rw,p = 32 dB
Dodatna ponudba:	npr.. različne ključavnice, različna nasadila, kukalo, vložki, Varovalo nasadil
Posebna izvedba:	protivlomna izvedba po DIN 18103 - ET1; dimotesna po DIN 18095, klima kat. KK III

Dobavljive površine: beli lak, dekor, grundir. trda vlaknenka, limba za barvanje, CPL, furnir, HPL (npr.. 0,8 mm Resopal)

Dobavljive izvedbe robov: ostroroben, profiliran, zaobljen

Opozorilo: Niso vse površine dobavljive v vseh izvedbah robov! (glej tabelo na str. 12)

## Polna iverica, 3-slojna (Tip 07)

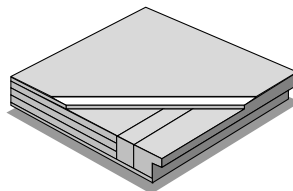

GARANT-zvočnoizolativna vrata, ca. 40 mm debela, sredica iz 3-slojne polne iverice, gibljivo talno tesnilo, spodaj dvojni okvir, pokončniki okvirja z dodatnim stabilizatorjem, brazda 13 x 25,5 mm, vgrajena PZ-ključavnica 55 mm in niklana nasadila V 0026 WF (pri širših od 985 mm 3x V 0026 WF), finalno površinsko obdelana (izjema hafa grundirano in limba za barvanje), kartonska embalaža.

Teža:	ca. 25,0 kg/m <sup>2</sup>
Klima kategorija:	KK II
Obremenitev:	BA S
Zvočna izolacija:	Rw,p = 37 dB
Dodatna ponudba:	npr.. različne ključavnice, različna nasadila, kukalo, vložki, varovalo nasadil
Posebna izvedba:	protivlomna izvedba po DIN 18103 - ET1; dimotesna po DIN 18095, Klima kategorija KK III

Dobavljive površine: beli lak, dekor, grundir. trda vlaknenka, limba za barvanje, CPL, furnir, HPL (npr.. 0,8 mm Resopal)

Dobavljive izvedbe robov: ostroroben, profiliran, zaobljen

Opozorilo: Niso vse površine dobavljive v vseh izvedbah robov! (glej tabelo na str. 12)

## Polna iverica, 1-slojna, 46 mm (Tip 08)

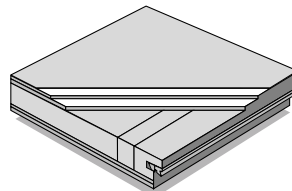

GARANT-zvočnoizolativna vrata, ca. 46 mm debela, z obojestransko trdo vlaknenko, sredica iz specialne polne iverice, gibljivo talno tesnilo, spodaj dvojni okvir, pokončniki z dodatnim stabilizatorjem, brazda 13 x 25,5 mm, vstavljeno 3-stransko tesnilo v brazdi, vgrajena ključavnica 55 mm in niklana nasadila V 0026 WF (večje širine od 985 mm nasadila VN3738/160 FD), finalno površinsko obdelana (izjema hafa grundirano in limba za barvanje), kartonska embalaža.

Teža:	ca. 30,0 kg/m <sup>2</sup>
Klima kategorija:	KK II
Obremenitev:	BA S
Zvočna izolacija:	Rw,p = 32 dB
Dodatna ponudba:	npr. različne ključavnice, različna nasadila, kukalo, vložki, varovalo nasadil
Posebna izvedba:	protivlomna izvedba po DIN 18103 - ET1 in ET2; dimotesna po DIN 18095, Klima kat. KK III
Dobavljive površine:	beli lak, dekor, grundir. trda vlaknenka, limba za barvanje, CPL, furnir, HPL (npr.. 0,8 mm Resopal)

Dobavljive izvedbe robov: ostroroben, profiliran, zaobljen

Opozorilo: Niso vse površine dobavljive v vseh izvedbah robov! (glej tabelo na str. 12)

## Polna iverica, 3-slojna, 46 mm (Tip 09)

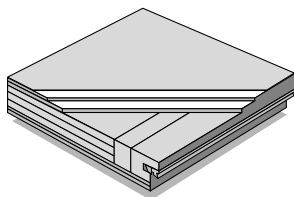

GARANT-zvočnoizolativna vrata, ca. 46 mm debela, z obojestransko trdo vlaknenko, sredica iz 3-slojne polne iverice, gibljivo talno tesnilo, spodaj dvojni okvir, pokončniki z dodatnim stabilizatorjem, brazda 13 x 25,5 mm, vstavljeno 3-stransko tesnilo v brazdi, vgrajena ključavnica 55 mm in niklana nasadila V 0026 WF (večje širine od 985 mm nasadila VN3738/160 FD), finalno površinsko obdelana (izjema Hafa grundirano in limba za barvanje), kartonska embalaža.

Teža:	ca. 32,0 kg/m <sup>2</sup>
Klima kategorija:	KK II
Obremenitev:	BA S
Zvočna izolacija:	Rw,p = 40 dB
Dodatna ponudba:	npr.. različne ključavnice, različna nasadila, kukalo, vložki, varovalo nasadil
Posebna izvedba:	protivlomna izvedba po DIN 18103 - ET1 in ET2, dimotesna po DIN 18095, klima kategorija KK III
Dobavljive površine:	beli lak, dekor, grundir. trda vlaknenka, limba za barvanje, CPL, furnir, HPL (npr.. 0,8 mm Resopal)

Dobavljive izvedbe robov: ostroroben, profiliran, zaobljen

Opozorilo: Niso vse površine dobavljive v vseh izvedbah robov! (glej tabelo na str. 12)

## Specialna sredica, 5-slojna, 46 mm (Tip 12)

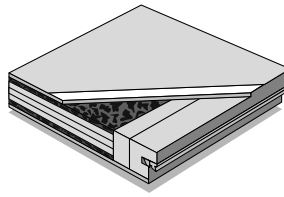

GARANT-zvočnoizolativna vrata, ca. 46 mm debela, 5-slojna specialna sredica, gibljivo talno tesnilo, spodaj dvojni okvir, pokončniki z dodatnim stabilizatorjem, brazda 13 x 25,5 mm, vstavljeno 3-stransko tesnilo v brazdi, vgrajena ključavnica 55 mm in niklana nasadila V 0026 WF (večje širine od 985 mm nasadila VN3738/160 FD), finalno površinsko obdelana (izjema Hafa grundirano in limba za barvanje), kartonska embalaža.

Teža:	ca. 30,0 kg/m <sup>2</sup>
Klima kategorija:	KK II
Obremenitev:	BA S
Zvočna izolacija:	Rw,p = 42 dB
Dodatna ponudba:	npr.. različne ključavnice, različna nasadila, kukalo, vložki, varovalo nasadil
Posebna izvedba:	protivlomna izvedba po DIN 18103 - ET1; dimotesna po DIN 18095, klima kategorija KK III
Dobavljive površine:	beli lak, dekor, grundir. trda vlaknenka, limba za barvanje, CPL, furnir, HPL (npr.. 0,8 mm Resopal)

Dobavljive izvedbe robov: ostroroben, profiliran, zaobljen

Opozorilo: Niso vse površine dobavljive v vseh izvedbah robov! (glej tabelo na str. 12)

## Polna/perforirana iverica, 3-slojna, 67 mm (Tip 11)

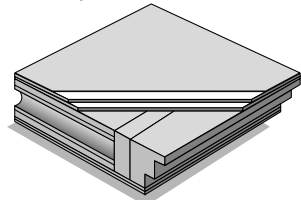

GARANT-zvočnoizolativna vrata z dvojni brazdo, ca. 67 mm debela, z obojestransko trdo vlaknenko, sredica polna/perforirana iverica, gibljivo talno tesnilo, okvir iz trdega lesa, spodaj dvojni okvir, pokončniki z dodatnim stabilizatorjem, vgrajena PZ-ključavnica 65 mm in niklana nasadila VS 0039, VS 3900 priložena, finalno površinsko obdelana (izjema hafa grundirano in limba za barvanje), kartonska embalaža.

Teža:	ca. 34,0 kg/m <sup>2</sup>
Klima kategorija:	KK II
Obremenitev:	BA S
Zvočna izolacija:	Rw,p = 43 dB
Dodatna ponudba:	npr.. različne ključavnice, različna nasadila, kukalo, vložki, varovalo nasadil
Posebna izvedba:	protivlomna izvedba po DIN 18103 ET1 in ET2; Klima kategorija KK III
Dobavljive površine:	beli lak, dekor, grundir. trda vlaknenka, limba za barvanje, CPL, furnir, HPL (npr.. 0,8 mm Resopal)

Dobavljive izvedbe robov: ostroroben, profiliran, zaobljen

Opozorilo: Niso vse površine dobavljive v vseh izvedbah robov! (glej tabelo na str. 12)

## Vlažni prostori

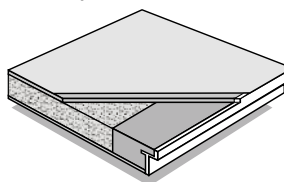

Površina iz laminata 0,8 mm (HPL), debelina krila ca. 41 mm, 4-stranski PUR-okvir, vložek iz trde pene, vodoodporna vrhnja plošča, lepljenje D4, standardna brazda, odprtina za standardno ključavnico, 2 izvrtini za nasadila V0026 WF, 3-stranski robnik iz plastike v beli, sivi, bež in črni barvi ter barvi slonove kosti, rob krila izoliran proti vlagi, možnost krajšanja krila 30 mm, brez okovja  
- za prostore s povišano zračno vlago in občasnim škropljenjem -

## Mokri prostori

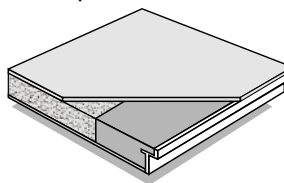

Površina iz laminata 2,0 mm (HPL), debelina krila ca. 42 mm, 4-stranski PUR-okvir, vložek iz trde pene, vodoodporna lepljenje, standardna brazda, 3-stranski robnik iz plastike v beli, sivi, bež in črni barvi ter barvi slonove kosti, odprtina za standardno ključavnico, 2 izvrtini za nasadila V0026 WF, rob krila izoliran proti vlagi, možnost krajšanja krila 30 mm, brez okovja  
- za prostore z visoko vlago in pogostim škropljenjem -

#### Dekor površine (reprodukcije)

Specialni papirji se potiskajo z dekorji - v glavnem z reprodukcijami lesa ali z barvami - in nato lakirajo. Rezultat so t.i. dekor folije, ki so nalepljene na nosilni material. Te se uporabljajo za proizvodnjo kril in podbojev. Dobi se elemente z dekor površino.

Za čiščenje te površine zadostuje brisanje s čisto krpo, ki ne pušča vlaken. Pri močno zamazani površini se čisti z vlažno krpo in mlačno vodo. Lahko se uporabi blago čistilno sredstvo, če to ne vsebuje abrazivnih ali alkaličnih delcev. Vlažna vrata se morajo na koncu obrisati do suhega.

GARANT dekor površine	Kratka oznaka
Dekor jesen beli	DWE
Dekor bukev eksklusiv	DBE
Dekor Javor eksklusiv	DAE
Dekor hrast svetli	DHE

#### CPL površine (reprodukcije)

Dekorativni potiskani papirji se stiskajo skupaj z melaminsko smolo. Ta, na tekočem traku proizvedeni material, ki se zaradi melaminske smole odlikuje z visoko odpornostjo proti poškodbam (obraba, praske), naredi te površine neobčutljive za blage kisline, luge in razredčila. CPL (melamin-laminat) imenovan, je neobčutljiv za umazanijo, obstojen na svetlobi in ni elektrostatičen.

Za čiščenje te površine zadostuje brisanje s suho krpo, ki ne pušča vlaken. Pri močno zamazani površini se uporabi vlažno krpo in mlačno vodo. Lahko se uporabi blago čistilno sredstvo, če to ne vsebuje abrazivnih ali alkaličnih delcev. Vlažna vrata se morajo na koncu obrisati do suhega.

GARANT CPL površine	Kratka oznaka
CPL jesen beli	CEW
CPL bukev eksklusiv	CBE
CPL javor eksklusiv	CAE
CPL češnjaja	CKI
CPL beli	CW-

#### Beli lak

Belo lakirane površine slične RAL-barvnemu tonu 9010. Okolju prijazni valjčni nanos omogoča najbolj optimalni nanos temelja in zaključnega laka. Po nanosu Hydro temelja sledi večslojni nanos akrilnega laka, ki se utrjuje z UV žarki. Rezultat je na otip prijetna površina v svilenkastem belem tonu. Krila z zaobljenim profilom dobijo top-lakiranje s pomočjo robota za brizganje.

Za čiščenje teh površin zadostuje brisanje s suho krpo, ki ne pušča vlaken. Pri močno zamazanih površinah se vzame vlažno krpo in mlačno vodo. Vlažna vrata se morajo na koncu obrisati do suhega.

GARANT belo lakirane površine	Kratka oznaka
Beli lak	WL-

#### Beli lak-special

Površina, ki se pri Garant-u uporablja izključno za podboje, je kombinacija površine v dekorju in belega lakiranja. Tu se na nosilno ploščo nalepi bela folija, imenovana tudi finiš folija za belo lakiranje. Ta površina se idealno kombinira z belim lakom. Čiščenje se izvaja analogno kot pri dekor površinah.

GARANT Beli lak-Spezial	Kratka oznaka
Beli lak	WLS

#### Furnirane površine s Hydro/UV-lakiranjem

V zahtevnem postopku se trakovi plemenitega rezanega furnirja sestavljajo v velike furnirske liste. Ti furnirski listi se lepijo na nosilne plošče in iz tega v nadaljevanju izdelujejo krila in podboji. Oplemenjenje teh furniranih površin sledi z okolju prijaznim postopkom valjčnega nanosa laka, ki omogoča najbolj varčen nanos. Odvisno od furnirane površine sledi najprej nanos Hydro-temelja in nato večkratno lakiranje z akrilnim lakom in utrjevanje z UV žarki. Rezultat je svilenkasta površina v pohištveni kvaliteti.

Za čiščenje teh površin zadostuje brisanje s suho krpo, ki ne pušča vlaken. Pri močno zamazanih površinah se vzame vlažno krpo in mlačno vodo. Vlažna vrata se mora na koncu obrisati do suhega. Zaradi nanosa kvalitetnih lakov razne politure niso potrebne.

GARANT furnirane in lakirane površine	Kratka oznaka
Limba	LL-
Macore	ML-
Sapeli Mahagoni	SL-
Hrast svetli	EL-
Javor	AHL
Ameriški beli hrast natur	WEL
Bukev	BL-
Jesen natur	ESL
Jesen beli	ESW

#### Furnirane površine - surove

V principu odgovarjajo te površine furniranim površinam s Hydro/UV lakiranjem, vendar tu odpade postopek nanosa temelja in laka. Dobava kril in podbojev v surovem stanju omogoča luženje in lakiranje na licu mesta po posebnih kupčevih željah. Te delovne postopke izvede strokovno usposobljen personal na licu mesta.

GARANT furnirane površine-surove	Kratka oznaka
Limba	L - -
Macore	M - -
Sapeli Mahagoni	S - -
Hrast svetli	E - -
Javor	AH-
Ameriški beli hrast natur	WE-
Bukev	B - -
Jesen natur	ES-

#### HPL-laminat

Te površine odgovarjajo CPL površini. Ti materiali, imenovani HPL (melamin-laminat, proizveden s postopkom stiskanja), imajo največkrat debelino 0,8 mm. Lastnosti materiala v uporabi in navodila za nego in vzdrževanje so enaka tistim za CPL. Zaradi debeline materiala uporablja Garant to izvedbo le za oblogo kril in ne za podboje.

GARANT HPL-laminati	Kratka oznaka
Resopal	RES

ostali laminati po povpraševanju

#### Površine za barvanje

Te površine odgovarjajo po izvedbe surovim furniranim površinam. Površine za barvanje, pri GARANT-u izvedene z limba furnirjem. Skladno z določili DIN 68706 so določena mesta lahko pokitana in nastopa lahko diskoloracija, ker se bodo ti elementi na licu mesta pokrivno lakirali.

GARANT za barvanje	Oberflächen-Kurzbezeichnung
Limba za barvanje	LS-

#### Grundirane površine

Te površine izvedbeno odgovarjajo belo lakiranim površinam, ki pa so samo grundirane. Pokrivno lakiranje se izvaja pri kupcu. Pri podbojih odgovarja ta površina v principu dekor površinam. GARANT uporablja tu namesto dekor papirjev folijo za grundiranje.

GARANT grundirano	Kratka oznaka
Hafa grundirano/belo grundirano	HG-

Tabela za kombiniranje Površina/Sredica/Brazda krila

Brazda krila Sredica (Tip)	ostroroben												zaobljen												profiliran											
	01	02	03	04	05	06	07	08	09	11	12	01	02	03	04	05	06	07	08	09	11	12	01	02	03	04	05	06	07	08	09	11	12			
Hafa grundirano																																				
Limba za barvanje																																				
Limba																																				
Macore																																				
Sapeli Mahagoni																																				
Hrast svetli																																				
Javor																																				
Ameriški beli hrast natur																																				
Bukev																																				
Jesen natur																																				
Jesen beli																																				
Beli lak																																				
Dekor jesen beli																																				
Dekor bukev eksklusiv																																				
Dekor javor eksklusiv																																				
Dekor hrast svetli																																				
Resopal																																				
CPL jesen beli																																				
CPL bukev eksklusiv																																				
CPL javor eksklusiv																																				
CPL beli																																				
CPL češnja																																				

Površine

Slikovna predstavitev brazd krila

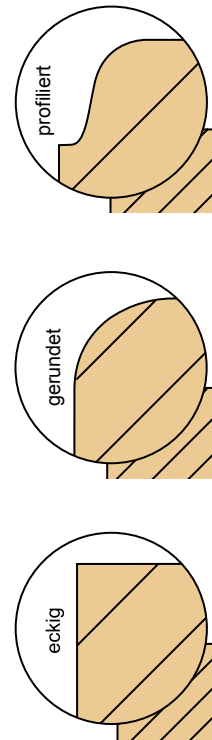

## Robovi kril - standardne izvedbe

Robovi kril	Oznaka	G	K	F
		Folija za grundiranje	Plastični rob 3-stranski	Vertikalni robovi furnirani, zgoraj plastični rob
Oberfläche	Hafa grundirano			
	Limba za barvanje			
	Limba			
	Macore			
	Sapeli Mahagoni			
	Hrast svetli			
	Javor			
	Ameriški beli hrast natur			
	Bukev			
	Jesen natur			
	Jesen beli			
	Beli lak			
	Dekor jesen beli			
	Dekor bukev eksklusiv			
	Dekor javor eksklusiv			
	Dekor hrast svetli			
	Resopal			
	CPL jesen beli			
	CPL bukev eksklusiv			
	CPL javor eksklusiv			
CPL beli				
CPL češnja				

## Vložki

Namesto prikazanih standardnih izvedb robov so vse površine kril (izjema beli lak) dobavljive tudi z vložki. Ti vložki so 3-stransko tekoči in transparentno lakirani (izjema hafa grundirano in limba za barvanje). Vrata z dvojno brazdo so standardno izdelana v tej konstrukciji.

Dobavljivo: bukev, rdeči les, abura, koto, hrast, svetli les

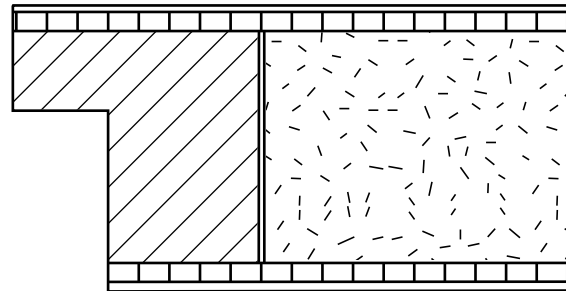

## Pozor:

Vložki so možni samo pri krilih z ostrorobno brazdo!

## Skriti nalimki

Namesto prikazanih standardnih izvedb robov so mnoge površine kril dobavljive tudi z nalimki. Ti nalimki so 2- ali 3-stransko tekoči in transparentno lakirani. Krila s sredico iz satovja (-01) in trakovi perfor. iverice (-02) kakor tudi površine beli lak, dekor in CPL se ne morejo izvesti z nalimki.

Vgradnja nalimkov pri funkcijskih vratih je tehnično možna, vodi pa pod določenimi okoliščinami do izgube certifikatov.

Dobavljivo: bukev, rdeči les, ramin

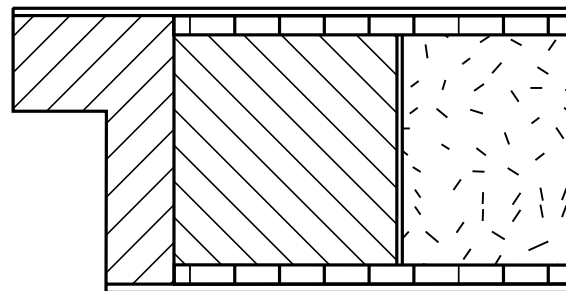

## Pozor:

Nalimki so možni samo pri krilih z ostrorobno brazdo!

## Zahteve po zvočni izolaciji po DIN 4109

Gradbeni element	Zahteve R' <sub>w</sub> [dB]	Pribitek [dB]	Ocenjena zvočna izolacija R <sub>w,p</sub> [dB]	Tipi, ki izpolnjujejo normo (R <sub>w,p</sub> [dB])	Tipi, ki presegajo normo (R <sub>w,p</sub> [dB])	Sredica	Tipi (stare oznake)
<b>Večetažne hiše s stanovanji in delovnimi prostori</b>							
Vrata, ki vodijo iz hišnih hodnikov ali stopnišč v hodnike in predsobe stanovanja ali v stanovanja samskih in študentskih domov ali vodijo v/iz delovnih prostorov.	27	5	32	06 (32 dB) 08 (32 dB)	07 (37 dB) 09 (40 dB) 12 (42 dB) 11 (43 dB)	Polna iverica 1 slojna Polna iverica 3 slojna Polna iverica 1 slojna, 46 mm Polna iverica 3-slojna, 46 mm Specialna sredica, 5-slojna, 46 mm Perforirana iverica/Polna iverica, 67 mm	VS1 VS3 VS 1/46 VS 3/46 GK3/46 VRS/67
<b>Večetažne hiše s stanovanji in delovnimi prostori</b>							
Vrata, ki vodijo iz hišnih hodnikov ali stopnišč neposredno v bivalne prostore (brez hodnikov in predsob)	37	5	42	12 (42 dB)	11 (43 dB)	Specialna sredica, 5-slojna, 46 mm Perforirana iverica/Polna iverica, 67 mm	GK3/46 VRS/67
<b>Zdravstvene ustanove, sanatoriji</b>							
Vrata med prostori za preiskave/laboratoriji in sprejemnimi sobami ter hodniki, prostori za preiskave/laboratoriji in sprejemnimi sobami	37	5	42	12 (42 dB)	11 (43 dB)	Specialna sredica, 5-slojna, 46 mm Perforirana iverica/Polna iverica, 67 mm	GK3/46 VRS/67
<b>Hoteli, prenočišča</b>							
Vrata med hodniki in prostori za prenočevanje	32	5	37	07 (37 dB)	09 (40 dB) 12 (42 dB) 11 (43 dB)	Polna iverica 1 slojna, 46 mm Polna iverica 3-slojna, 46 mm Specialna sredica, 5-slojna, 46 mm Perforirana iverica/Polna iverica, 67 mm	VS 1/46 VS 3/46 GK3/46 VRS/67
<b>Zdravstvene ustanove, sanatoriji</b>							
Vrata med hodniki in bolniškimi sobami, operacijskimi prostori in ordinacijami ali med hodniki in operacijskimi sobami in ordinacijami.	32	5	37	07 (37 dB)	09 (40 dB) 12 (42 dB) 11 (43 dB)	Polna iverica 1 slojna, 46 mm Polna iverica 3-slojna, 46 mm Specialna sredica, 5-slojna, 46 mm Perforirana iverica/Polna iverica, 67 mm	VS 1/46 VS 3/46 GK3/46 VRS/67
<b>Šole in primerljivi izobraževalni prostori</b>							
Vrata med učilnicami ali sličnimi prostori in hodniki	32	5	37	07 (37 dB)	09 (40 dB) 12 (42 dB) 11 (43 dB)	Polna iverica 1 slojna, 46 mm Polna iverica 3-slojna, 46 mm Specialna sredica, 5-slojna, 46 mm Perforirana iverica/Polna iverica, 67 mm	VS 1/46 VS 3/46 GK3/46 VRS/67



Protivlomna varnost po DIN 18103 odn. DIN V ENV 1627

Orientacijski kriteriji za razvrstitev:

Protivlomna vrata se vgrajujejo tam, kjer naj bi se otežilo ali onemogočilo nepooblaščen, nasilne vdore v varovane prostore ali varovana področja.

Aprila 1999 je standard DIN V ENV 1627 nadomestil dotedanji DIN V 18103. Protivlomna vrata so sedaj razdeljena v 6 kategorij:

WK1, WK2, WK3, WK4, WK5, WK6

Za čas veljavnosti predhodno navedenega standarda veljajo tudi spričevala in poročila o preizkusih po DIN V 18103 kot dokaz protivlomne varnosti skladno s korelacijsko tabelo NA.3 standarda DIN V ENV 1627.

Vrata so protivlomna, če se v zaklenjenem in zasunjenem stanju za določen čas (čas upiranja) upirajo telesni sili (tako brez kot tudi z orodjem).

Preizkusi se izvajajo v preizkuševalnicah, priznanih od DIN CERTCO. Certificirani elementi se trajno označijo z oznako in se morajo montirati strokovno in skladno s posebnimi navodili za montažo.

Stopnja/razred DIN V ENV 1627 DIN V 18103		Čas upiranja	Tip storilca domnevno ravnanje/postopanje
WK1	-	brez ročnega preizkusa	Elementi klase WK1 izkazujejo osnovno zaščito proti poizkusom vloma s telesno silo kot so npr. brce, skoki, udarci z ramo, dvigovanje, puljenje (prej definirano kot vandalizem)
WK2	ET1	3 minute	Priložnostni storilec poizkuša zaklenjena in zasunjena vrata vlomiti dodatno še z enostavnim orodjem kot npr. izvijač, klešče in klin..
WK3	ET2	5 minut	Storilec poizkuša vlomiti skozi zaklenjena in zasunjena vrata z dodatnim drugim izvijačem in lomilko..
WK4	ET3	10 minut	Izkušeni storilec uporablja dodatno orodje za žaganje, orodja za udarjanje (kot npr. sekira, dleto, kladivo, sekač) in akumulatorski električni vrtnik.
WK5 <sup>1)</sup>	-	15 minut	Izkušeni storilec uporablja dodatno električna orodja kot npr. vrtnik, vbodna ali druga žaga ter kotno brusilko s premerom plošče max. 125 mm.
WK6 <sup>1)</sup>	-	20 minut	Izkušeni storilec uporablja dodatno močna električna orodja kot npr. vrtnik, vbodna ali druga žaga in kotna brusilka.

<sup>1)</sup> Uporabnik naj skrbi za to, da bodo zunanji elektro vtikači (npr. v hodniku, pred stanovanjem) v pravilu brez elektrike/brez napetosti, da se prepreči vlomilcu njihova uporaba.

Ogroženost	Enodružinska hiša		Večdružinska hiša
	Zaščitena lega	Nezaščitena lega	
normalna	WK2	WK2	WK2
povišana <sup>2)</sup>	WK2	WK3	WK2
visoka <sup>3)</sup>	WK3	WK4	WK3

<sup>2)</sup> višje vrednosti predmetov

<sup>3)</sup> zaščita oseb, visoke vrednosti predmetov

Za področje gospodarstva in obrti se priporoča vse klasifikacije povečati za en razred.

Klima kategorije po DIN EN 79 odn. DIN EN 1121 in mehanske obremenitve

Priporočila za vgradnjo na osnovi klimatskih obremenitev

V skladu z njihovimi lastnostmi/obnašanjem pri higrotermičnih obremenitvah se notranja vrata iz lesa in lesnih tvoriv priporočajo za različne klimatske obremenitve, upoštevajoč njihov kasnejši namen uporabe.

Preizkus konstrukcije krila se izvaja v času njihovega max. 28-dnevnega držanja v določeni klimi po DIN EN 79 odn. DIN EN 1121. Standard DIN EN 79 klasificiral vrata v klima kategorije I, II und III in je sedaj že umaknjen. Nova preizkušanja se izvajajo po zahtevnejšem standardu DIN EN 1121 in delijo vrata med drugim v kategorije a, b und c. Preizkušana vrata se smejo pri temperaturnih razlikah v skladu z veljavnimi določili o preizkušanju in kvaliteti deformirati za največ 4 mm znotraj posamezne klima kategorije. Deformacija te velikosti je v celoti dopustna odn. strokovno utemeljena, če je zagotovljeno funkcioniranje vrat.

Mesto vgradnje krila	Higrotermične obremenitve			Mehanske obremenitve		
	Kategorija I (a) normalna klimatska obremenitev	Kategorija II (b) srednja klimatska obremenitev	Kategorija III (c) visoka klimatska obremenitev	BA N normalna uporaba	BA M srednja uporaba	BA S močna uporaba
	Površina 1 (topla) t=23°C; RZV=30% Površina 2 (mrzla) t=18°C; RZV=50%	Površina 1 (topla) t=23°C; RZV=30% Površina 2 (mrzla) t=13°C; RZV=65%	Površina 1 (topla) t=23°C; RZV=30% Površina 2 (mrzla) t=3°C; RZV=85%			
Notranja vrata v stanovanju dnevna soba jedilnica delovna soba/kabinet Spalnica <sup>1)</sup> Otroška soba Kuhinja <sup>1)</sup> Kopalnica <sup>1)</sup> WC <sup>1)</sup> Shramba <sup>1)</sup>	x x x x x x x x x			x x x x x x x x		
Vhodna vrata v stanovanje <sup>2)</sup>		x	x			x
Vrata do neizdelanih podstrešij <sup>3)</sup>		x	x	x		
Kletna vrata		x		x		
Poslovni in slični prostori: pisarne šolski prostori otroški vrtci bolnišnice hotelske sobe kasarne laboratoriji kantine vhodi v biroje ali javne upravne prostore <sup>2)</sup>	x x x x x x x		x		x x	x x x x

RZV = relativna zračna vlaga  
t = temperatura

<sup>1)</sup> V področjih z dolgoročno povišano zračno vlago (npr. vedno odprta okna) se priporoča vrata klima kategorije KKII odn. klima kategorije KKIII.

<sup>2)</sup> Pri ogrevanih hodnikih/stopniščih zadostuje v pravili klima kategorija KKII, pri neogrevanih hodnikih/stopniščih pa se nujno priporoča klima kategorija KKIII.

<sup>3)</sup> Izbor ob upoštevanju pričakovanih obremenitev.

	GO	KK	Zvočna izolacija (Rw,p)			Protivlomna zaščita			Dimotesnost				
			LP	KP	MP	LP	KP	MP	1-krilna		2-krilna		
									LP	KP	LP	KP	
Satovje	N	I											
Trakovi perfor. iverice	N	I											
Perforirana iverica	S	I											
Polna iverica	S	I											
Zvočnoizolativna vrata, polna iverica, 1-slojna	S	II	32 dB	32 dB	32 dB								
Zvočnoizolativna vrata, polna iverica, 3-slojna	S	II	37 dB	37 dB	37 dB								
Zvočnoizolativna vrata, polna iverica, 1-slojna, 46 mm	S	II	32 dB	32 dB									
Zvočnoizolativna vrata, polna iverica, 3-slojna, 46 mm	S	II	40 dB	39 dB									
Zvočnoizolativna vrata, polna/perforirana iverica, 3-slojna, 67 mm	S	II	43 dB	44 dB									
Zvočnoizolativna vrata, polna/perforirana iverica, 3-slojna, 65 mm, nebrzdana	S	II	-	42 dB									
Zvočnoizolativna vrata, specialna sredica, 5-slojna, 46 mm	S	II	42 dB	43 dB									
Polna iverica, 1-slojna, 46 mm, KK III	S	III	32 dB	32 dB									
Polna iverica, 3-slojna, 46 mm, KK III	S	III	38 dB	39 dB									
Zvočnoizolat. vrata, specialna sredica, 5-slojna, 48 mm, KK III	S	III	42 dB	43 dB									
Polna iverica, 3-slojna, 67 mm, KK III	S	III	43 dB	44 dB									
Polna iverica, 1-slojna, KK III s kovinskim stabilizatorjem	S	III	32 dB	32 dB	32 dB								
Polna iverica, 3-slojna, KK III s kovinskim stabilizatorjem	S	III	37 dB	37 dB	37 dB								
Polna iverica, 1-slojna, 46 mm, KK III s kovinskim stabilizatorjem	S	III	32 dB	32 dB									
Polna iverica, 3-slojna, 46 mm, KK III s kovinskim stabilizatorjem	S	III	38 dB	38 dB									
Varnostna vrata, perforirana iverica	S	II				WK2	WK2	WK2					
Varnostna vrata, polna iverica, 1-slojna	S	II	32 dB	32 dB	32 dB	WK2	WK2	WK2					
Varnostna vrata, polna iverica, 3-slojna	S	II	37 dB	37 dB	37 dB	WK2	WK2	WK2					
Varnostna vrata, polna iverica, 1-slojna, 46 mm	S	II	32 dB	32 dB		WK2	WK2	WK2					
Varnostna vrata, polna iverica, 3-slojna, 46 mm	S	II	40 dB	39 dB		WK2	WK2	WK2					
Varnostna vrata, polna/perforirana iverica, 3-slojna, 67 mm	S	II	43 dB	44 dB		WK2	WK2						
Varnostna vrata, specialna sredica, 5-slojna, 46 mm	S	II	42 dB	43 dB		WK2	WK2	WK2					
Varnostna vrata, polna iverica, 1-slojna, 46 mm, KK III	S	III	32 dB	32 dB		WK2	WK2	WK2					
Varnostna vrata, polna iverica, 3-slojna, 46 mm, KK III	S	III	38 dB	39 dB		WK2	WK2	WK2					
Varnost. vrata, polna/perforirana iverica, 3-slojna, 67 mm, KK III	S	III	43 dB	44 dB		WK2	WK2						
Varnostna vrata, specialna sredica, 5-slojna, 48 mm, KK III	S	III	42 dB	43 dB		WK2	WK2	WK2					
Varnostna vrata, polna iverica, 1-slojna, KK III s kovin. stabiliz.	S	III	32 dB	32 dB	32 dB	WK2	WK2	WK2					

	GO	KK	Zvočna izolacija (Rw,p)			Protivlomna zaščita			Dimotesnost			
			LP	KP	MP	LP	KP	MP	1-krilna		2-krilna	
									LP	KP	LP	KP
Varnostna vrata, polna iverica, 3-slojna, KK III s kovin. stabil.	S	III	37 dB	37 dB	37 dB	WK2	WK2	WK2				
Varnost vrata, polna iver., 1-slojna, 46 mm, KK III s kovin. stabil.	S	III	32 dB	32 dB		WK2	WK2	WK2				
Varnostna vrata, polna iverica, 3-slojna, 46 mm, KK III s kovin. stabilizatorjem	S	III	38 dB	38 dB		WK2	WK2	WK2				
Varnostna vrata, polna iverica, 1-slojna, 46 mm	S	II	32 dB	32 dB		WK3						
Varnostna vrata, polna iverica, 3-slojna, 46 mm	S	II	40 dB	39 dB		WK3						
Varnostna vrata, polna/perforirana iverica, 3-slojna, 67 mm	S	II	43 dB	44 dB		WK3						
Varnostna vrata, polna iverica, 1-slojna, 46 mm, KK III	S	III	32 dB	32 dB		WK3						
Varnostna vrata, polna iverica, 3-slojna, 46 mm, KK III	S	III	38 dB	39 dB		WK3						
Varnost. vrata, polna/perforirana iverica, 3-slojna, 67 mm, KK III	S	III	43 dB	44 dB		WK3						
Dimotesna, perforirana iverica	S	II							RS1	RS1	RS2	RS2
Dimotesna, polna iverica, 1-slojna	S	II	32 dB	32 dB					RS1	RS1	RS2*	RS2*
Dimotesna, polna iverica, 3-slojna	S	II	37 dB	37 dB					RS1	RS1	RS2*	RS2*
Dimotesna, polna iverica, 1-slojna, 46 mm	S	II	32 dB	32 dB					RS1	RS1	RS2*	RS2*
Dimotesna, polna iverica, 3-slojna, 46 mm	S	II	40 dB	39 dB					RS1	RS1	RS2*	RS2*
Dimotesna, specialna sredica, 5-slojna, 46 mm	S	II	42 dB	43 dB					RS1	RS1	RS2*	RS2*
Dimotesna, polna iver., 1-slojna, KK III s kovin. stabilizatorjem.	S	III	32 dB	32 dB					RS1	RS1	RS2*	RS2*
Dimotesna, polna iverica, 3-slojna, KK III s kovin. stabilizatorjem	S	III	37 dB	37 dB					RS1	RS1	RS2*	RS2*
Dimotesna, polna iverica, 1-slojna, 46 mm, KK III s kovin. stabil.	S	III	32 dB	32 dB					RS1	RS1	RS2*	RS2*
Dimotesna, polna iverica, 3-slojna, 46 mm, KK III s kovin. stabil.	S	III	38 dB	38 dB					RS1	RS1	RS2*	RS2*
Dimotesna/varnostna vrata, perforirana iverica	S	II				WK2	WK2		RS1	RS1		
Dimotesna/varnostna vrata, polna iverica, 1-slojna	S	II	32 dB	32 dB		WK2	WK2		RS1	RS1		
Dimotesna/varnostna vrata, polna iverica, 3-slojna	S	II	37 dB	37 dB		WK2	WK2		RS1	RS1		
Dimotesna/varnostna vrata, polna iverica, 1-slojna, 46 mm	S	II	32 dB	32 dB		WK2	WK2		RS1	RS1		
Dimotesna/varnostna vrata, polna iverica, 3-slojna, 46 mm	S	II	40 dB	39 dB		WK2	WK2		RS1	RS1		
Dimotesna/varnostna vrata, specialna sredica, 5-slojna, 46 mm	S	II	42 dB	43 dB		WK2	WK2		RS1	RS1		
Dimotesna/varnostna vrata, polna iverica, 1-slojna, 46 mm, KK III s kovinskim stabilizatorjem	S	III	32 dB	32 dB		WK2	WK2		RS1	RS1		
Dimotesna/varnostna vrata, polna iverica, 3-slojna, 46 mm, KK III s kovinskim stabilizatorjem	S	III	37 dB	37 dB		WK2	WK2		RS1	RS1		
Dimotesna/varnostna vrata, 1-slojna, 46 mm, KK III s kovinskim stabilizatorjem	S	III	32 dB	32 dB		WK2	WK2		RS1	RS1		
Dimotesna/varnostna vrata, 3-slojna, 46 mm, KK III s kovinskim stabilizatorjem	S	III	38 dB	38 dB		WK2	WK2		RS1	RS1		

GO: Grupa obremenitve KK: Klima kategorija LP: Leseni podboj KP: Kovinski podboj MP: Podboj iz masivnega lesa - \*samo dimotesnost (nobene druge funkcije)

Opozorilo: podane mere v mm

Stilna vrata-izvedba „ERFURT“

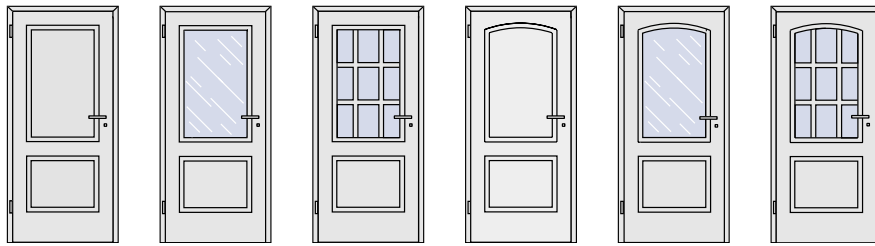

Model	EG1	EG2	EG3	ES1	ES2	ES3
-------	-----	-----	-----	-----	-----	-----

Stekelna letev

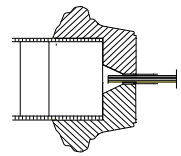

Okrasna letev



Stilna vrata-izvedba „GOTHA“

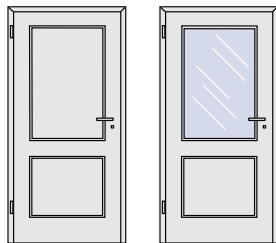

Model	GG1	GG2
-------	-----	-----

Stekelna letev

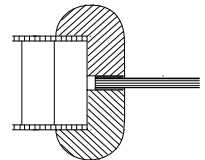

Okrasna letev



Stilna vrata-izvedba „JENA“

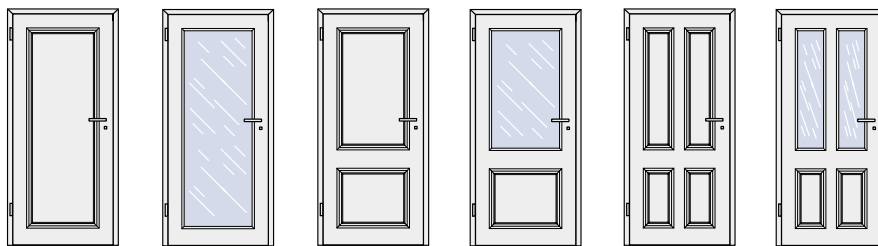

Model	JG1	JG2	JG3	JG4	JG5	JG6
-------	-----	-----	-----	-----	-----	-----

Stekelna letev

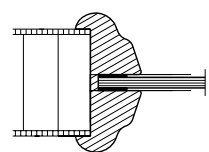

Okras. letev-vstavljena

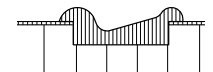

Stilna vrata-izvedba „WEIMAR“

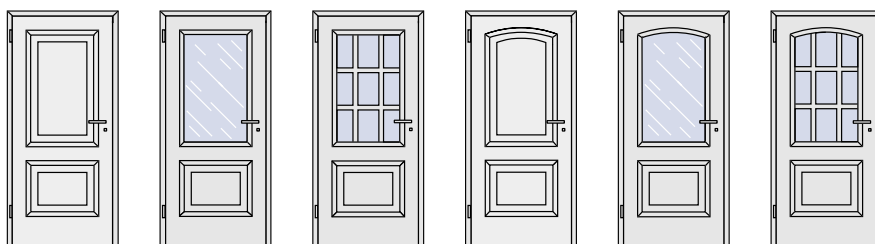

Model	WG1	WG2	WG3	WS1	WS2	WS3
-------	-----	-----	-----	-----	-----	-----

Letev stekla in polnila

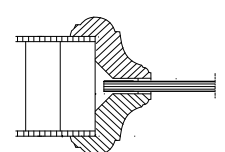

## Stilna vrata-izvedba „ERFURT“

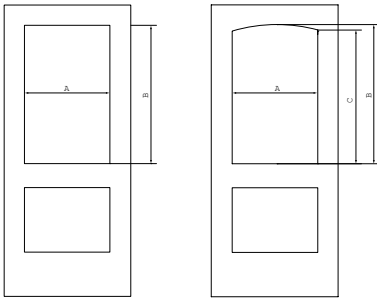

Kriilo		Svetlobni izrez-mere			Mere stekla		
Širina	Višina	A	B	C	A	B	C
735	1985	435	950	937	430	945	928
860	1985	560	950	926	555	945	917
985	1985	685	950	913	680	945	905
735	2110	435	1075	1062	430	1070	1053
860	2110	560	1075	1051	555	1070	1042
985	2110	685	1075	1038	680	1070	1030

## Stilna vrata-izvedba „GOTHA“

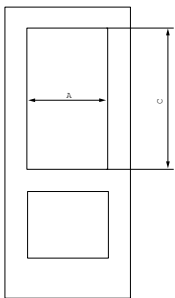

Kriilo		Svetlobni izrez-mere		Mere stekla	
Širina	Višina	A	C	A	C
735	1985	457	972	452	967
860	1985	582	972	577	967
985	1985	707	972	702	967
735	2110	457	1097	452	1092
860	2110	582	1097	577	1092
985	2110	707	1097	702	1092

## Stilna vrata-izvedba „JENA“

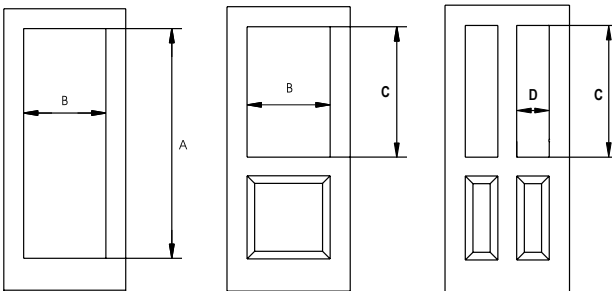

Kriilo		Svetlobni izrez-mere				Mere stekla			
Širina	Višina	A	B	C	D	A	B	C	D
735	1985	1608	443	898	150,5	1603	438	893	145,5
860	1985	1608	568	898	213	1603	563	893	208
985	1985	1608	693	898	275,5	1603	688	893	270,5
735	2110	1733	443	1023	150,5	1728	438	1018	145,5
860	2110	1733	568	1023	213	1728	563	1018	208
985	2110	1733	693	1023	275,5	1728	688	1018	270,5

## Stilna vrata-izvedba „WEIMAR“

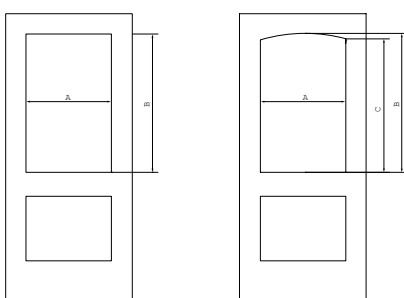

Kriilo		Svetlobni izrez-mere			Mere stekla		
Širina	Višina	A	B	C	A	B	C
735	1985	459	995	970	454	990	965
860	1985	584	995	955	580	990	950
985	1985	710	995	934	705	990	929
735	2110	459	1120	1095	454	1115	1090
860	2110	584	1120	1080	580	1115	1075
985	2110	710	1120	1059	705	1115	1054

Design vrata „AMERA 2000“

Okrasna letev

Stekelna letev

Model	5	6	7
-------	---	---	---

Design vrata „AMERA 2000“

Okrasna letev

Stekelna letev

Model	15	16	17
-------	----	----	----

Designtür „AMERA 2000

Okrasna letev

Stekelna letev

Model	8	9	10	11
-------	---	---	----	----

Design vrata „AMERA 3000“

Stekelna letev

Model	2	4
-------	---	---

Stand: Januar 2005 - Technische Änderungen und Druckfehler vorbehalten.  
 Dobavljive površine/izvedbe glej veljavni cenik

## Stilna vrata „AMERA 2000/6 und 2000/16“

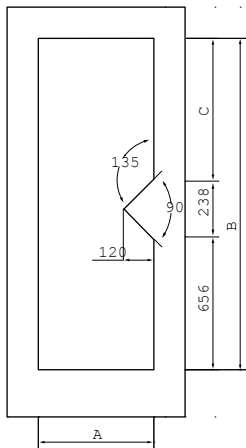

Kriilo		Svetlobni izrez-mere			Mere stekla	
Širina	Višina	A	B	C	A	B
735	1985	435	1600	706	430	1595
860	1985	560	1600	706	555	1595
985	1985	685	1600	706	680	1595
735	2110	435	1725	831	430	1720
860	2110	560	1725	831	555	1720
985	2110	685	1725	831	680	1720

## Stilna vrata „AMERA 2000/9 und 2000/11“

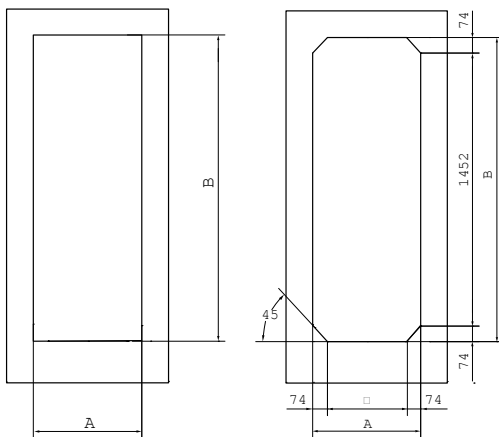

Kriilo		Svetlobni izrez- mere		Mere stekla	
Širina	Višina	A	B	A	B
735	1985	435	1600	430	1595
860	1985	560	1600	555	1595
985	1985	685	1600	680	1595
735	2110	435	1725	430	1720
860	2110	560	1725	555	1720
985	2110	685	1725	680	1720

## Stilna vrata „AMERA 3000/2 und 3000/4“

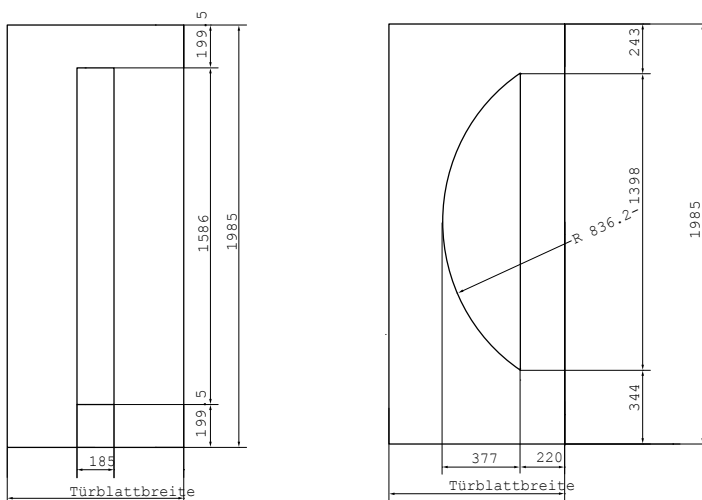

AMERA 3000/4

AMERA 3000/2



Design vrata „AURA prečno furnirana“

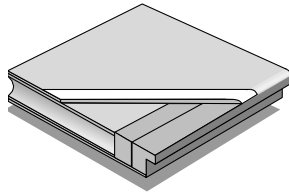
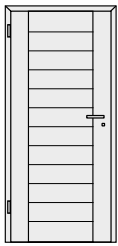

Design vrata „AURA s sredinskim steklom“

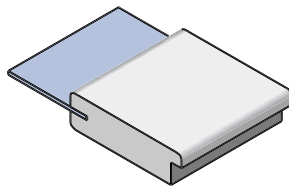
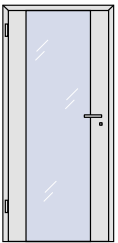

Design vrata „AURA s polnilom“

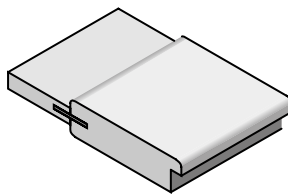
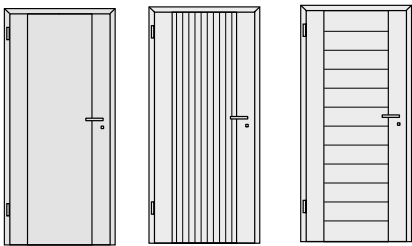

## Zargen sturzhoch

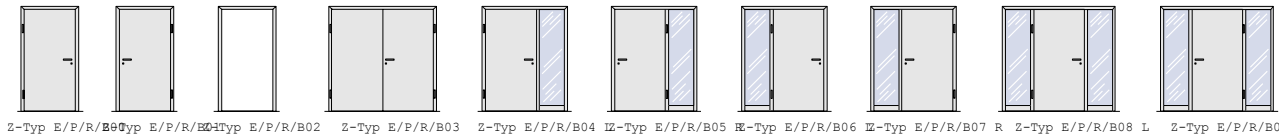

## Zargen geschosshoch mit Querstück und Kämpfer

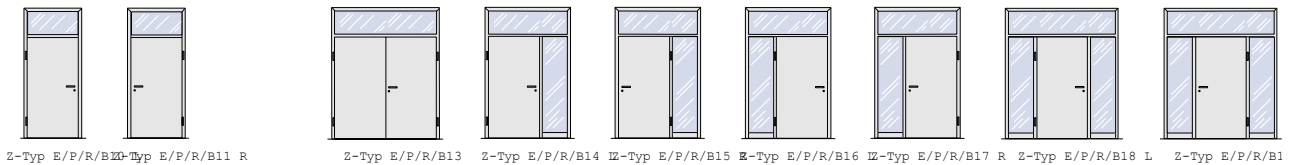

## Zargen geschosshoch mit Querstück ohne Kämpfer für Türblatt mit Oberblende

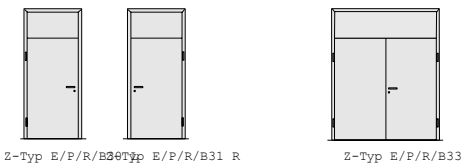

## Zargen geschosshoch ohne Querstück mit Kämpfer (Deckenanschlussprofil möglich)

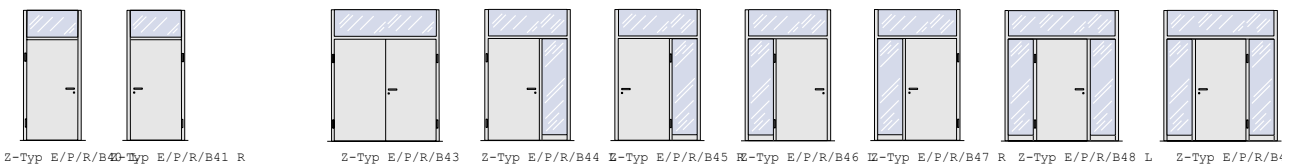
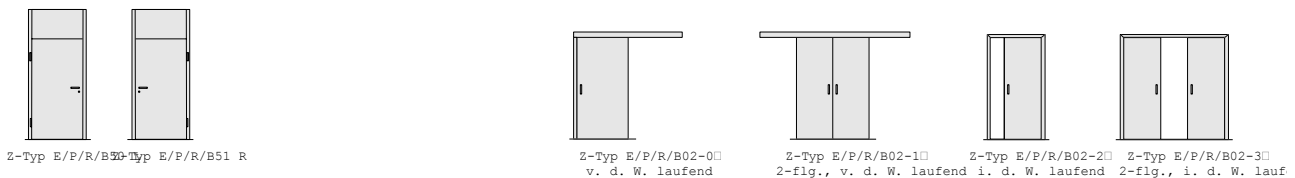
Zargen geschosshoch ohne Querstück und Schiebetürzargen  
Kämpfer für Türblatt mit Oberblende

## Blendrahmenzargen

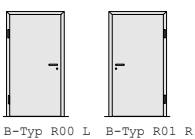

Standardni podboj (Profil E)

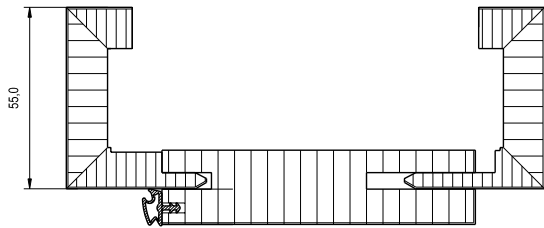

GARANT-gotovi podboj, širina obloge 55 mm, montirana 5x vijučena specialna pripirna pločevina in nastavljivi prijemniki nasadil, vstavljeno tesnilo, podboj in obloga sestavljena pod kotom 45°, finalno površinsko obdelan (izjema limba za barvanje in belo grundirano), toleranca debeline stene -5/+15 mm, kartonska embalaža.

- Dodatna ponudba:** različne izvedbe pripirne pločevine, različni prijemniki nasadil, varovalo nasadil
- Posebne izvedbe:** p. v višini etaže, p. za vetrolov, 2-krilni p., p. za drsna vrata (pred in v steno tekoča), p. za varnostna vrata, p. za dimotesna vrata
- Dobavljive površine:** furnir, beli lak, za barvanje, grundirano

Standardni podboj z okroglim robom (Profil R)

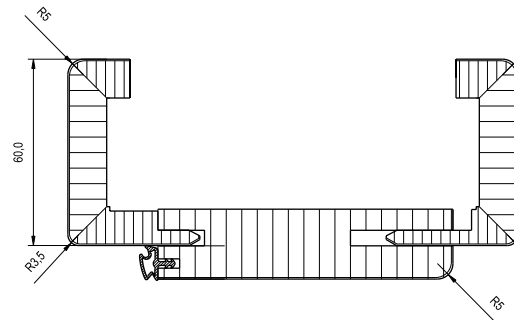

GARANT-gotovi podboj z zaobljenim robom, širina obloge 60 mm, montirana 5x vijučena specialna pripirna pločevina in nastavljivi prijemniki nasadil, vstavljeno tesnilo, podboj in obloga zaobljena in sestavljena pod kotom 45°, finalno površinsko obdelan, toleranca debeline stene -5/+15 mm, kartonska embalaža.

- Dodatna ponudba:** različne izvedbe pripirne pločevine, različni prijemniki nasadil, varovalo nasadil
- Posebne izvedbe:** p. v višini etaže, p. za vetrolov, 2-krilni p., p. za drsna vrata (pred in v steno tekoča), p. za varnostna vrata, p. za dimotesna vrata
- Dobavljive površine:** javor, bukev, ameriški beli hrast, dekor, CPL, beli lak Spezial

Standardni podboj s profilirano oblogo (Profil P)

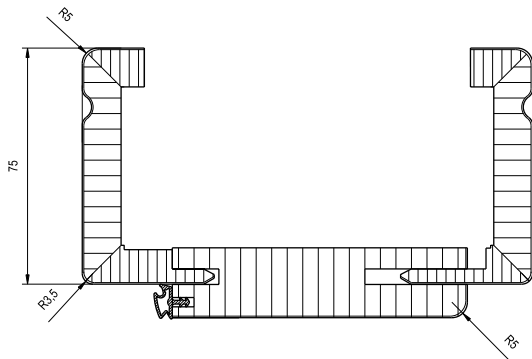

GARANT-gotovi podboj z zaobljenim robom, širina obloge 75 mm, montirana 5x vijučena specialna pripirna pločevina in nastavljivi prijemniki nasadil, vstavljeno tesnilo, podboj in obloga zaobljena in sestavljena pod kotom 45°, finalno površinsko obdelan, toleranca debeline stene -5/+15 mm, kartonska embalaža.

- Dodatna ponudba:** različne izvedbe pripirne pločevine, različni prijemniki nasadil, varovalo nasadil
- Posebne izvedbe:** p. v višini etaže, p. za vetrolov, 2-krilni p.-p. za drsna vrata (pred in v steno tekoča), p. za varnostna vrata, p. za dimotesna vrata
- Dobavljive površine:** beli lak Spezial

Standardni podboj z bombirano oblogo (Profil B)

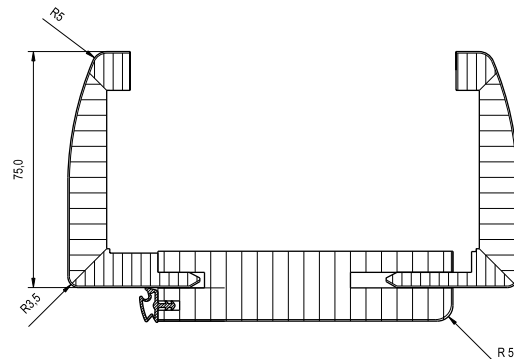

GARANT-gotovi podboj z zaobljenim robom, širina obloge 75 mm, montirana 5x vijučena specialna pripirna pločevina in nastavljivi prijemniki nasadil, vstavljeno tesnilo, podboj in bombirana obloga zaobljena in sestavljena pod kotom 45°, finalno površinsko obdelana, toleranca debeline stene -5/+15 mm, kartonska embalaža.

- Dodatna ponudba:** različne izvedbe pripirne pločevine, različni prijemniki nasadil, varovalo nasadil
- Posebne izvedbe:** p. v višini etaže, p. za vetrolov, 2-krilni p.-p. za drsna vrata (pred in v steno tekoča), p. za varnostna vrata, p. za dimotesna vrata
- Dobavljive površine:** javor, bukev, CPL javor eksklusiv, CPL bukev eksklusiv, beli lak Spezial

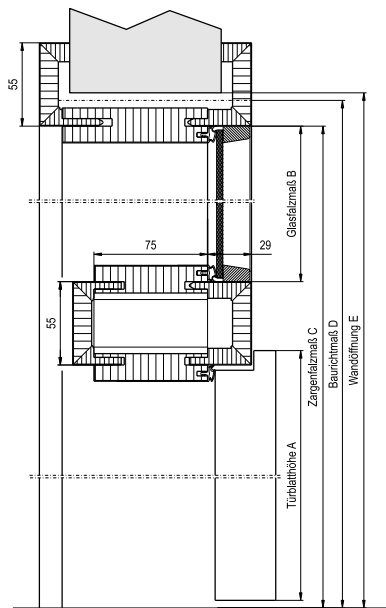
**GARANT podboj v višini etaže za zasteklitev nadsvetlobe, ostroroben (Profil E)**

Formula za izračun višine nadsvetlobe (mera v stekelni brazdi):  
 $B = C - A - 51 \text{ mm}$   
 npr.:

A	B	C	D	E
1985	194	2230	2250	2255
1985	319	2355	2375	2380
1985	444	2480	2500	2505

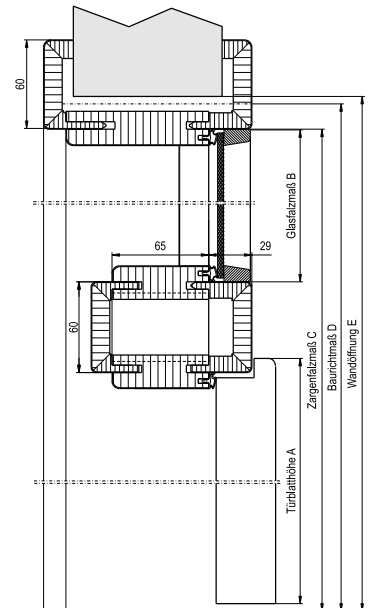
**GARANT podboj v višini etaže za zasteklitev nadsvetlobe, z zaobljenim robom (Profil R)**

Formula za izračun višine nadsvetlobe (mera v stekelni brazdi):  
 $B = C - A - 56 \text{ mm}$   
 npr.:

A	B	C	D	E
1985	189	2230	2250	2255
1985	314	2355	2375	2380
1985	439	2480	2500	2505

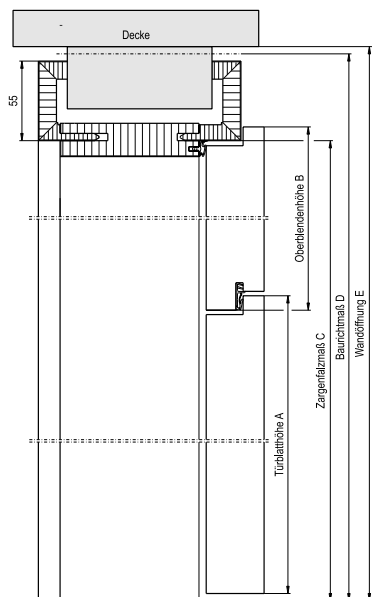
**GARANT podboj v višini etaže z zgornjim zaslonom (blendo) brez opornika, ostroroben (Profil E)**

Formula za izračun višine zgornjega zaslon (blende):  
 $B = C - A + 14,5 \text{ mm}$   
 npr.:

A	B	C	D	E
1985	259,5	2230	2290	2295
1985	384,5	2355	2415	2420
1985	509,5	2480	2540	2545

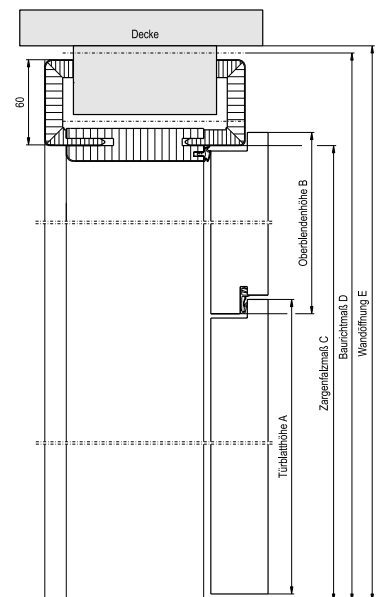
**GARANT podboj v višini etaže z zgornjim zaslonom (blendo), brez opornika; z zaobljenimi robovi (Profil R)**

Formula za izračun višine zgornjega zaslon (blende):  
 $B = C - A + 14,5 \text{ mm}$   
 npr.:

A	B	C	D	E
1985	259,5	2230	2295	2300
1985	384,5	2355	2420	2425
1985	509,5	2480	2545	2550

GARANT podboj za vetrolov, višina do preklade, ostroroben (Profil E)

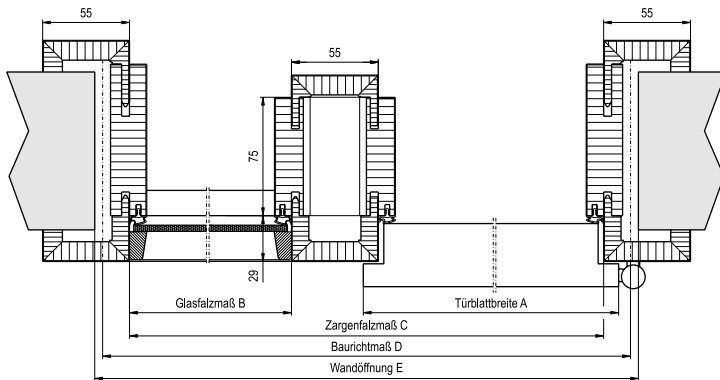

Formula za izračun širine stran. svetlobe (mera v stekelni brazdi)  
 $B = C - A - 37 \text{ mm}$   
 npr.:

A	B	C	D	E
860	194	1091	1125	1135
860	319	1216	1250	1260
985	694	1716	1750	1760
985	944	1966	2000	2010

GARANT podboj za vetrolov, višina do preklade, z zaobljenim robom (Profil R)

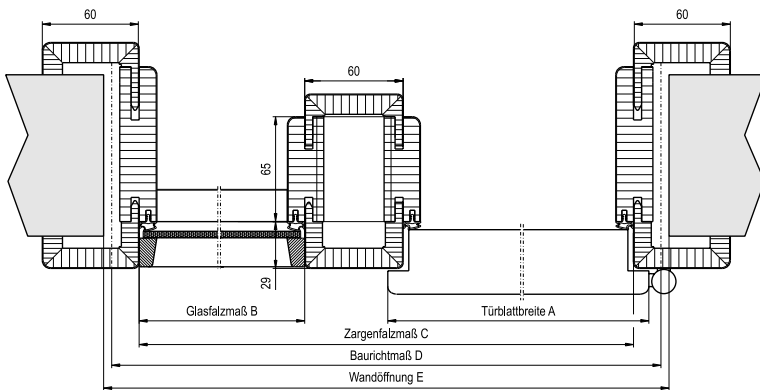

Formula za izračun širine stran. svetlobe (mera v stekelni brazdi)  
 $B = C - A - 42 \text{ mm}$   
 npr.:

A	B	C	D	E
860	189	1091	1125	1135
860	314	1216	1250	1260
985	689	1716	1750	1760
985	939	1966	2000	2010

GARANT podboj za vetrolov, višina do preklade, z zaobljenim robom (Profil R)

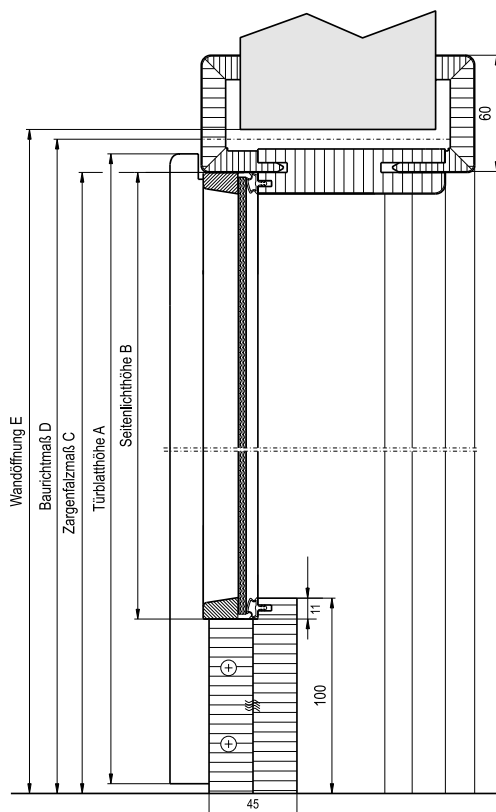

Formula za izračun višine stranske svetlobe (mera v stekelni brazdi)  
 $B = C - 89 \text{ mm}$     oder     $B = A - 93 \text{ mm}$   
 npr.:

A	B	C	D	E
1985	1892	1981	2000	2005
2110	2017	2106	2125	2130

GARANT drsna vrata v steno tekoča, vodilo v prekladi

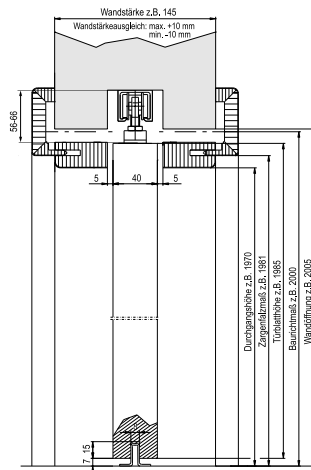

GARANT drsna vrata v steno tekoča, vodilo pod preklado

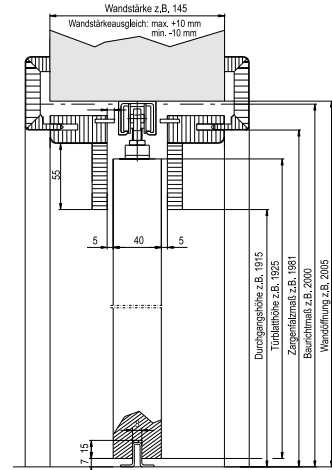

GARANT drsna vrata tekoča v steno

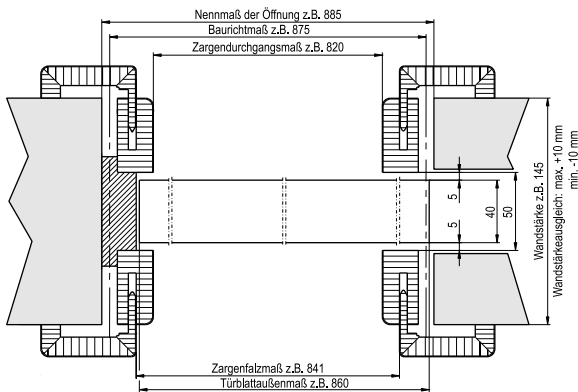

GARANT drsna vrata s svetl. izrezom v tekoča v steno

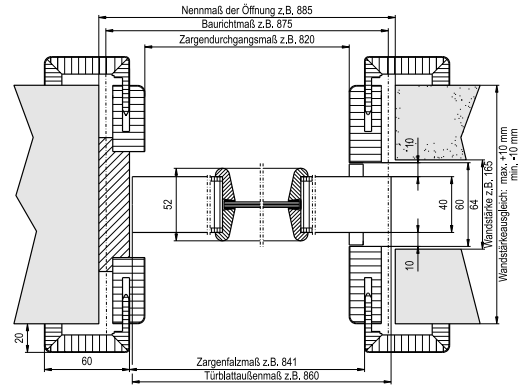

GARANT stilna drsna vrata v steno tekoča, standard

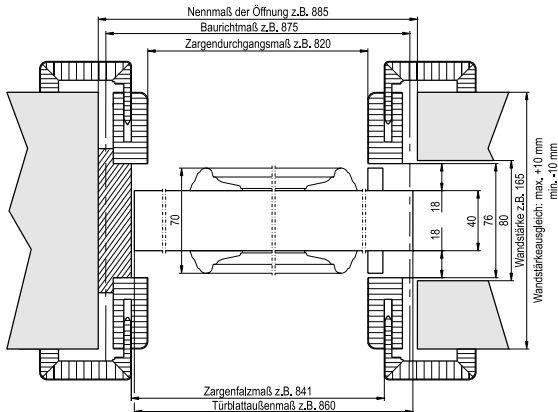

GARANT stilna drsna vrata v steno tekoča, varianta s ščetkastim tesnilom

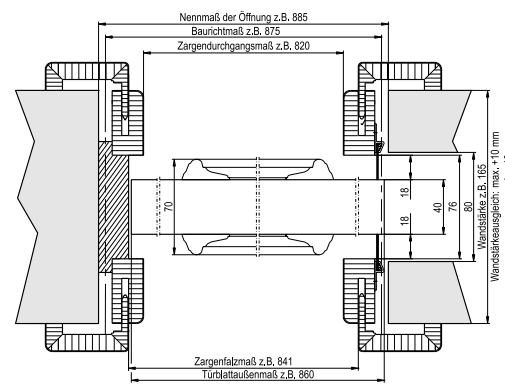

GARANT drsna vrata 2-krilna, standard

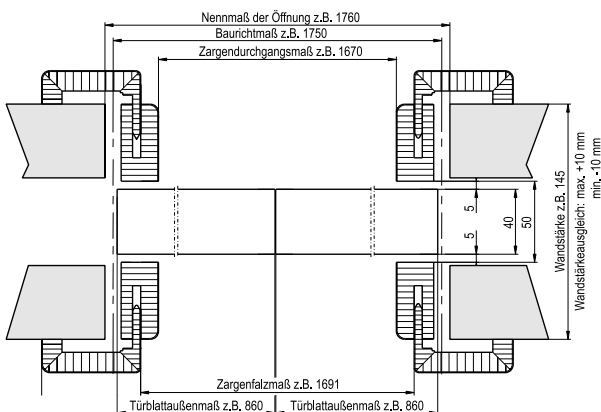

GARANT drsna vrata 2-krilna, varianta s kontraprofilom

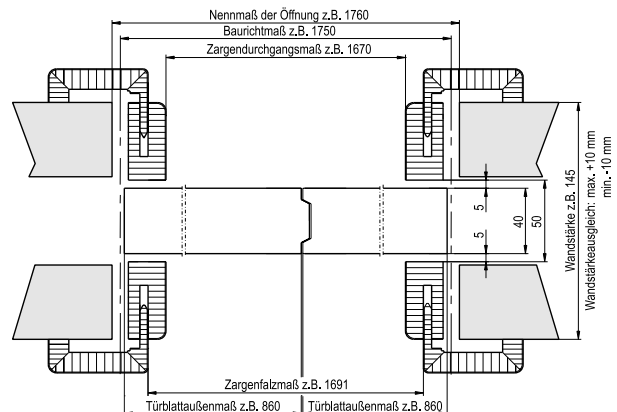

GARANT drsna vrata tekoča pred steno

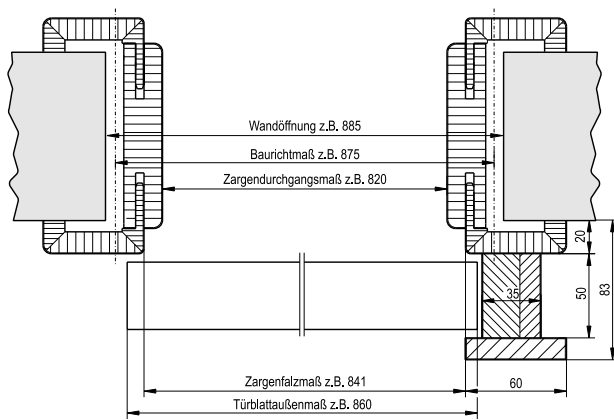

GARANT drsna vrata tekoča pred steno

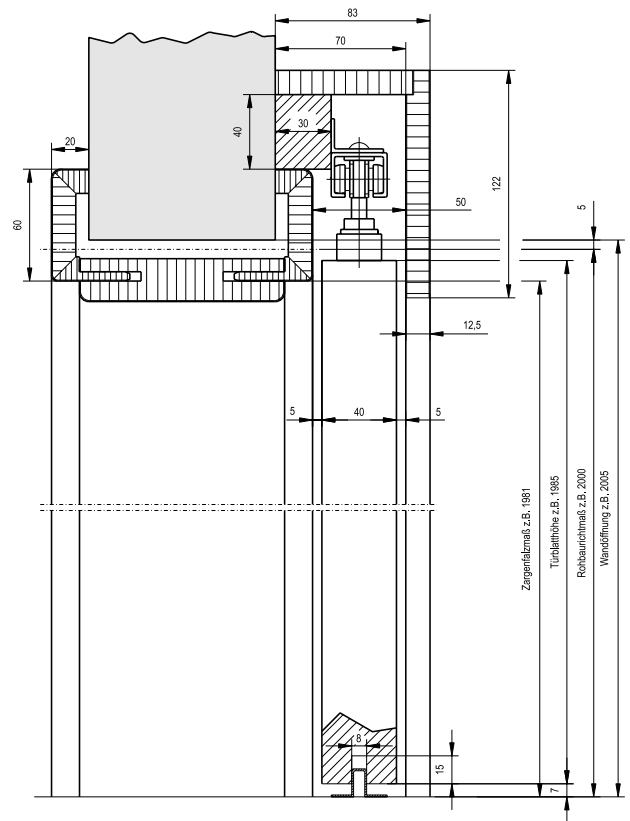

GARANT stilna drsna vrata tekoča pred steno

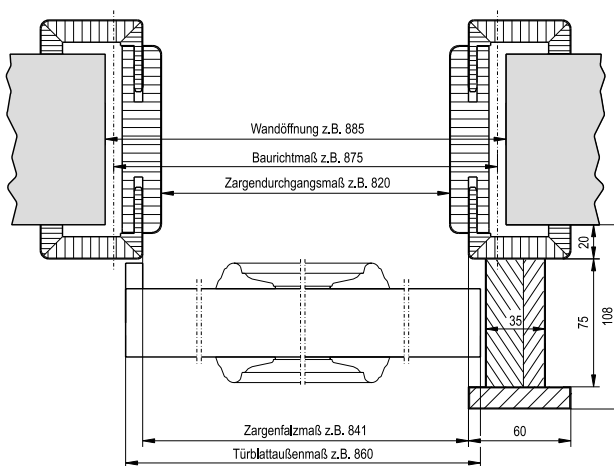

GARANT stilna drsna vrata tekoča pred steno

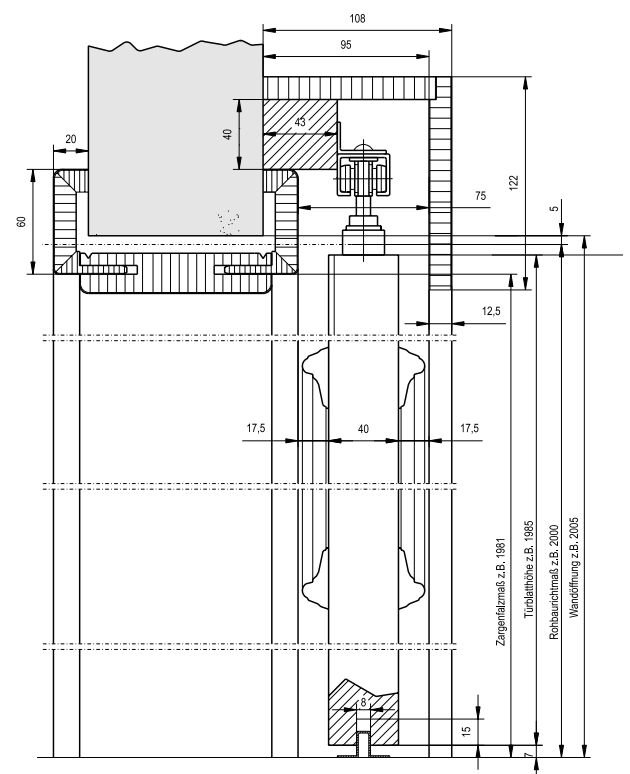



### Informationen:

Weitergehende Informationen finden Sie in den folgenden Prospekten:

- GARANT Normtüren
- GARANT AMERA-Designtüren
- GARANT AURA-Designtüren
- GARANT Stiltüren
- GARANT Weißlack

Alle Prospekte können Sie bei Ihrem Fachhändler anfordern.

Ihr Fachhändler:

### **GARANT**

Türen und Zargen GmbH  
Garantstraße 1, Gewerbepark Thörey  
99334 Ichttershausen  
DEUTSCHLAND  
Telefon: +49 (0)3 62 02/91-0  
Telefax: +49 (0)3 62 02/91-150  
Internet: [www.garant.de](http://www.garant.de)  
E-Mail: [service@garant.de](mailto:service@garant.de)